

Открытое акционерное общество "Витязь"

Республика Беларусь, 210605, г. Витебск, ул. П. Бровки, 13а.
Телефон 58-84-67

УВАЖАЕМЫЙ ПОКУПАТЕЛЬ!

Благодарим Вас за то, что Вы выбрали телевизор «Витязь»

Перед тем, как включить телевизор, ВНИМАТЕЛЬНО ознакомьтесь с данным Руководством по эксплуатации и, в первую очередь, с правилами электро- и пожарной безопасности, с элементами управления и всеми надписями и символами на телевизоре и пульте дистанционного управления.

EAC

Ваш телевизор соответствует требованиям технических условий
ТУ РБ 300031652.051-2004. Телевизоры цветного изображения «Витязь».

На веб-сайте ОАО «Витязь» <http://www.vityas.com> в разделе «Контакты» круглосуточно можно воспользоваться формой обратной связи для того, чтобы оперативно задать квалифицированным специалистам нашего предприятия интересующий Вас вопрос о приобретенном телевизоре.

ТЕЛЕВИЗОРЫ ЦВЕТНОГО ИЗОБРАЖЕНИЯ

**«ВИТЯЗЬ 32LN1201»
«ВИТЯЗЬ 50LU1201»
«ВИТЯЗЬ 55LU1201»**

РУКОВОДСТВО ПО ЭКСПЛУАТАЦИИ (114)

Тип. ОАО "Витязь". Зак. 27.

СОДЕРЖАНИЕ

1 ОБЩИЕ УКАЗАНИЯ	1
1.1 Электропитание	2
1.2 Размещение и просмотр	2
2 ТРЕБОВАНИЯ БЕЗОПАСНОСТИ И ОХРАНЫ ОКРУЖАЮЩЕЙ СРЕДЫ	3
2.1 Уход за телевизорами	4
2.2 Утилизация	4
3 КОМПЛЕКТ ПОСТАВКИ	5
4 ОСНОВНЫЕ ТЕХНИЧЕСКИЕ ХАРАКТЕРИСТИКИ	5
4.1 Содержание драгоценных материалов	6
5 ПОДГОТОВКА К РАБОТЕ	6
5.1 Внешний вид телевизора	6
5.2 Вид телевизора со стороны кожуха и панели разъемов	7
5.3 Крепление опорных ножек к телевизорам и телевизоров на стене	8
5.4 Подключение внешних устройств к телевизорам	10
5.5 Подсоединение антенны к телевизорам	12
5.6 Подключение СА-модуля	12
5.7 Подключение домашней сети и сети Интернет	13
5.8 Выбор режимов работы с внешними источниками сигналов	14
6 УПРАВЛЕНИЕ ТЕЛЕВИЗОРАМИ	15
6.1 Обращаем Ваше внимание	15
6.2 Пульт дистанционного управления телевизорами	15
6.3 Включение телевизоров	17
6.4 Первоначальная настройка	18
7 РЕЖИМ SMART TV	20
7.1 Подключение к сети	20
7.2 Работа в режиме SMART TV	21
8 РЕЖИМ ТВ	22
8.1 Управление телевизорами в режиме ТВ	22
8.2 Настройка на каналы	23
8.3 Редактирование записанных каналов	28
8.4 Телегид	29
8.5 CI-информация	31
8.6 Информация о сигнале	31
8.7 Выбор и переключение каналов	31
8.8 Регулировка параметров изображения	31
8.9 Регулировка параметров звука	32
8.10 Блокировка	33
8.11 Настройка таймеров	33
8.12 Установки экономии электроэнергии	34
8.13 Дополнительные настройки	34
8.14 Настройки записи	35
9 ФУНКЦИЯ МУЛЬТИМЕДИА	37
9.1 Проигрывание файлов в режиме МУЛЬТИМЕДИА	37
9.2 Редактирование файлов МУЛЬТИМЕДИА	39
10 ПРИЕМ ТЕЛЕТЕКСТА	39
11 ТЕХНИЧЕСКОЕ ОБСЛУЖИВАНИЕ	40
12 ГАРАНТИЙНЫЕ ОБЯЗАТЕЛЬСТВА	40
13 СОДЕРЖАНИЕ ПРЕДПРОДАЖНОЙ ПОДГОТОВКИ	40
14 ВОЗМОЖНЫЕ НЕИСПРАВНОСТИ И МЕТОДЫ ИХ УСТРАНЕНИЯ	41

1 ОБЩИЕ УКАЗАНИЯ

Настоящее Руководство по эксплуатации распространяется на телевизоры цветного изображения с жидкокристаллической панелью «Витязь 32LH1201», «Витязь 50LU1201», «Витязь 55LU1201».

◆ Данные модели телевизоров осуществляют прием сигналов цифрового наземного телевизионного вещания стандартов DVB-T/DVB-T2, цифрового кабельного телевизионного вещания стандарта DVB-C, цифрового спутникового телевизионного вещания стандартов DVB-S/S2, а также прием аналоговых сигналов.

ВНИМАНИЕ! Функции, относящиеся к цифровому телевидению, действуют только в тех регионах, в которых ведется цифровое вещание, причем некоторые из этих функций могут быть недоступны, а правильный прием сигнала стандарта DVB-C может быть обеспечен не для всех провайдеров цифрового телевидения.

◆ В телевизорах реализована функция Smart TV, позволяющая воспроизводить медиаконтент по локальной и беспроводной сети, а также получить доступ в сеть Интернет. Установка дополнительных приложений расширяет функциональные возможности телевизоров.

◆ При покупке телевизора требуйте проверки его работоспособности путем демонстрации качества изображения и звукового сопровождения при управлении кнопками панели управления и пультом дистанционного управления.

ВНИМАНИЕ! В связи с систематически проводимыми работами по совершенствованию конструкции и технологии изготовления возможны некоторые расхождения между рисунками и иллюстрациями в данном руководстве по эксплуатации и изданием, не влияющие на его функционирование.

• Проверьте комплектность телевизора в соответствии с разделом КОМПЛЕКТ ПОСТАВКИ.

Претензии о некомплектности от отдельных потребителей изготовителем не принимаются.

• Проверьте соответствие номера телевизора номеру, указанному в гарантийном талоне на телевизор.

• Проверьте сохранность пломбы, находящейся со стороны кожуха телевизора.

• Убедитесь, что в гарантийном талоне отмечены даты изготовления и продажи, имеется штамп магазина и разборчивая подпись или штамп продавца, так как они являются основанием для бесплатного гарантийного ремонта и технического обслуживания.

◆ **Условия транспортирования телевизоров:** телевизоры можно транспортировать всеми видами закрытого транспорта (кроме самолетов) при температуре от минус 20 °С до плюс 50 °С и при защите от прямого воздействия атмосферных осадков.

• Транспортирование телевизоров осуществляйте в заводской упаковке, предохраняющей их от повреждений. Не допускайте давления на ЖК-панель, рамку экрана и решетку в области расположения динамиков. Берегите телевизоры от ударов и сильной вибрации.

• После перевозки телевизоров в зимних условиях, перед включением, их необходимо выдерживать при комнатной температуре в упаковке не менее 4 часов.

◆ **Условия хранения телевизоров:** при температуре от плюс 5 °С до плюс 40 °С в закрытых помещениях и отсутствии в воздухе кислотных, щелочных и других агрессивных примесей.

Хранение телевизоров без упаковки не допускается.

◆ **Условия эксплуатации телевизоров:** температура окружающей среды от плюс 10 °С до плюс 35 °С; атмосферное давление от 86 до 106 кПа (от 650 до 800 мм. рт. ст.); относительная влажность воздуха не более 80 % при температуре плюс 25 °С.

• При использовании телевизоров в местах с более низкой температурой, изображение может оставлять следы на жидкокристаллической панели или казаться немного замедленным. Это не является неисправностью, и работа телевизора восстановится, когда температура снова станет нормальной.

1.1 ЭЛЕКТРОПИТАНИЕ

◆ Телевизоры работают от сети переменного тока (50 ± 1) Гц напряжением от 170 до 253 В.

ВНИМАНИЕ! Не подключайте телевизор к сети переменного тока через стабилизатор напряжения, а также не подключайте телевизор к источнику постоянного тока!

1.2 РАЗМЕЩЕНИЕ И ПРОСМОТР

◆ Рекомендуемое расстояние от места просмотра до экрана телевизора составляет для телевизоров с диагональю: 32 дюйма – от 2,4 до 4,8 м; 50 дюймов – от 3,8 до 7,6 м; 55 дюймов – от 4,2 до 8,4 м.

◆ Устанавливайте телевизор на прочной, плоской, устойчивой горизонтальной поверхности, избегая мест с повышенной температурой, влажностью, высокой концентрацией дыма или пара, скопления пыли, а также мест, где он может подвергаться вибрации. Вышеуказанные причины могут привести к перегреву телевизора, деформации корпуса и, как следствие, возникновению электрической и пожарной опасности.

◆ Для обеспечения наилучшего качества изображения, не подвергайте экран телевизора воздействию прямого солнечного света или яркого света бытовых осветительных приборов.

◆ Не располагайте телевизор рядом с другой работающей радиоэлектронной аппаратурой (не ближе 0,5 м) и источниками электромагнитных полей, что позволит избежать помех в его работе.

◆ Качественная работа телевизора гарантируется при подключении его к телевизионной антенне, обеспечивающей необходимый уровень входного сигнала.

◆ В зависимости от места просмотра (слева/справа/сверху/снизу) яркость и цветность панели может меняться. Это связано с особенностями строения панели и не является неисправностью.

◆ **Обращаем Ваше внимание!** ЖК-панель – это высокотехнологичное изделие, которое обеспечивает высокую детализацию изображения. Из-за большого количества пикселей иногда на экране могут появляться некоторые неактивные пиксели в виде синей, зеленой или красной неподвижной точки, что соответствует техническим характеристикам панели и не является дефектом.

◆ **ПРЕДУПРЕЖДЕНИЕ!** Не просматривайте телепередачи в полной темноте – это вредно для зрения.

◆ Избегайте длительного воспроизведения на экране неподвижных изображений (например, файлов jpg) или неподвижных объектов (например, логотипов телепрограмм), полей при панорамном воспроизведении или воспроизведении в формате 4:3, биржевой или новостной ленты внизу. Это может привести к раздвоению изображения на светодиодном экране и снижению качества изображения.

Для предотвращения преждевременного износа экрана выполняйте следующие рекомендации: старайтесь не смотреть долго один и тот же телеканал; используйте меню настройки формата изображения для выбора оптимального соответствия размеру экрана; установите минимально приемлемые значения яркости и контрастности (замедляет процесс выгорания экрана).

◆ Прослушивание звукового сопровождения телепередач рекомендуется производить при положении регулятора громкости не более среднего (1/2 шкалы регулировки звука).

◆ **ПРЕДУПРЕЖДЕНИЕ!** Чрезмерное звуковое давление в наушниках или головных телефонах может привести к потере слуха.

Продолжение таблицы 4

Признаки	Возможная причина	Решение
13 Не воспроизводится видео с USB-накопителя (или нет звука).	1 Файл не считывается телевизором. 2 Файл поврежден.	1 Выполните конвертирование файла с помощью специального программного обеспечения на персональном компьютере. 2 Проверьте файл, воспроизведя его с помощью компьютера.
14 Пластиковый корпус телевизора издает щелчки.	Щелкающие звуки появляются при изменении температуры телевизора. При нагреве или охлаждении корпус телевизора расширяется или сжимается, в результате чего раздаются щелчки.	Это не является неисправностью.

Если при выполнении указанных рекомендаций Вам не удастся устранить нарушения, необходимо обратиться в предприятие сервиса.

Продолжение таблицы 4

Признаки	Возможная причина	Решение
6 Изображение с вертикальными или горизонтальными полосами, изображение «дрожит», рябь на изображении, звук с искажениями.	Рядом с телевизором находится оборудование, создающее помехи.	Уберите это оборудование дальше от телевизора. Попробуйте подключить телевизор к другой розетке.
7 На изображении «хлопья», изображение размыто, рассыпается на квадраты либо пропадает.	Слабый сигнал телеканала.	Измените ориентацию антенны, при необходимости используйте дополнительную. Выполните точную настройку на телеканал.
8 В режиме HDMI отсутствует изображение или имеются вспышки.	Используется неподходящий кабель HDMI.	Используйте высокоскоростной кабель HDMI.
9 В режиме HDMI обрезано изображение.	Неправильно выбран формат экрана.	При использовании разрешения HDMI 1080p выберите формат АВТО.
10 Не работает пульт дистанционного управления (ПДУ)	Батареи питания разрядились или неправильно установлены.	1 Убедитесь, что при установке батарей питания соблюдена полярность. 2 При необходимости замените батареи питания.
11 Нет доступа в Интернет.	1 Отсутствует подключение к локальной (Ethernet) или беспроводной (Wi-Fi) сети. 2 Сбой в работе телевизора. 3 Сбой в работе дополнительного сетевого оборудования, не входящего в комплект поставки телевизора.	1 Убедитесь, что телевизор подключен к сети. 2 Выключите и снова включите телевизор. 3 Выключите и снова включите модем. Проверьте настройки модема. Попробуйте подключиться к сети с помощью другого модема.
12 Перебои во время воспроизведения видео.	1 При воспроизведении с накопителя низкая скорость USB-накопителя. 2 При воспроизведении онлайн низкая скорость подключения или проблема ресурса, где находится видео.	1 Используйте высокоскоростные накопители. 2 Для просмотра видео онлайн необходимо высокоскоростное подключение. Убедитесь, что одновременно в Вашей домашней сети не происходит скачивание больших объемов данных другими устройствами (например, компьютерами других пользователей).

2 ТРЕБОВАНИЯ БЕЗОПАСНОСТИ И ОХРАНЫ ОКРУЖАЮЩЕЙ СРЕДЫ

ВНИМАНИЕ! Во избежание поражения электрическим током, пожара, повреждений и травм, соблюдайте перечисленные ниже требования безопасности.

♦ Электрическая безопасность.

ЗАПРЕЩАЕТСЯ включать телевизор в электросеть с напряжением менее 170 В и более 253 В.

♦ **ЗАПРЕЩАЕТСЯ** подключать телевизор к неисправным розеткам и удлинителям.

• Розетка должна располагаться рядом с телевизором и быть легкодоступной.

• Перед включением телевизора в сеть убедитесь, что сетевой шнур не имеет повреждений. Следите за тем, чтобы сетевой шнур не находился под телевизором или другими тяжелыми предметами и не проходил в тех местах, где ходят люди.

• Отключение вилки от электросети должно оставаться легкодоступным.

• При выключении штепсельной вилки из розетки держитесь за пластмассовую часть, не держите за провод и не прикасайтесь к металлическим частям вилки.

♦ Не подключайте телевизор в одну электрическую розетку с мощными потребителями электроэнергии, такими как холодильник, печь СВЧ, электрочайник и т.п.

♦ **ЗАПРЕЩАЕТСЯ** снимать кожух телевизора и включать телевизор при снятом кожухе.

♦ **ЗАПРЕЩАЕТСЯ** подключать к телевизору устройства, не указанные в данном Руководстве, а также не предназначенными для этого соединительными кабелями.

• Не разбрызгивайте на телевизор воду или моющее средство. Не касайтесь телевизора мокрыми руками.

• Обеспечьте условия, исключающие возможность включения телевизора малолетними детьми.

♦ Пожарная безопасность.

ЗАПРЕЩАЕТСЯ устанавливать телевизор в непосредственной близости от легко воспламеняющихся и распространяющих огонь предметов.

ЗАПРЕЩАЕТСЯ закрывать вентиляционные отверстия на корпусе телевизора, а также перекрывать их такими предметами, как газеты, скатерти, занавески и т.п., что препятствует нормальной вентиляции аппарата.

• Телевизор не предназначен для встроенной установки. Для циркуляции воздуха обеспечьте вокруг телевизора расстояние не менее указанного: снизу, справа и слева – 10 см, сверху – 30 см, со стороны кожуха – 6 см.

• Для надлежащей вентиляции рекомендуется периодически прочищать вентиляционные отверстия с помощью пылесоса. Не допускайте скопления пыли на контактах разъемов или на розетке.

ЗАПРЕЩАЕТСЯ размещать на телевизоре какие-либо источники открытого пламени, например, свечи, а также емкости с жидкостями.

• Не допускайте попадания внутрь телевизора посторонних предметов, жидкостей и насекомых.

• Не оставляйте работающий телевизор без присмотра и телевизор, включенный в дежурный режим, более чем на 3 часа подряд. В этом случае следует полностью отключить телевизор от сети. Для полного отключения выньте вилку сетевого шнура из розетки электросети.

• В случае длительного отсутствия и во время грозы необходимо полностью отключить телевизор, отсоединив антенну и сетевой шнур.

НЕМЕДЛЕННО ОТКЛЮЧИТЕ ТЕЛЕВИЗОР от электросети при появлении специфического запаха, задымлении или возгорании, накройте плотной тканью или одеялом для прекращения доступа воздуха внутрь корпуса телевизора и сообщите о возгорании в пожарную охрану.

♦ **Механическая безопасность.** Размещайте телевизор так, чтобы он не выходил за пределы установочной поверхности. Опрокидывание, тряска, раскачивание телевизора могут стать причиной получения травм или повреждения телевизора. Примите меры, чтобы предотвратить последствия этих действий.

• Жидкокристаллическая панель телевизора очень хрупкая. Оберегайте ее от ударов, царапин или давления на нее.

♦ **Ремонт.** Ремонт телевизора должны осуществлять квалифицированные специалисты сервисной службы. Не предпринимайте попыток самостоятельно отремонтировать телевизор.

ВНИМАНИЕ! Немедленно выключите телевизор и выньте вилку сетевого шнура из розетки электросети, если поврежден сетевой шнур, розетка имеет плохие контакты, телевизор получил повреждения в результате падения или удара, внутрь корпуса попала жидкость или другие предметы.

♦ Рекомендуется не реже одного раза в 3 года приглашать специалиста сервисной службы для проведения профилактических работ по очистке внутренних поверхностей телевизора от пыли (см. раздел ТЕХНИЧЕСКОЕ ОБСЛУЖИВАНИЕ).

♦ **Срок службы** телевизора 5 лет.

ВНИМАНИЕ! По истечении срока службы телевизора изготовитель не несет ответственности за безопасную работу изделия. Дальнейшая эксплуатация может быть небезопасной, так как значительно увеличивается вероятность возникновения электро- и пожароопасных ситуаций из-за естественного старения материалов и износа составных частей телевизора.

2.1 УХОД ЗА ТЕЛЕВИЗОРАМИ

♦ Все операции по уходу за телевизором производите на телевизоре, отключенном от электрической сети.

• Не прикасайтесь к экрану телевизора пальцами. Жир от кожи пальцев трудно удалить.

• Не допускайте длительного контакта корпуса с резиновыми или виниловыми изделиями. Воздействие пластификаторов может привести к деформации корпуса и отслоению краски.

• Для удаления с поверхности экрана телевизора пыли, отпечатков пальцев и других загрязнений следует пользоваться **специальными салфетками из микрофибры**, предназначенными для очистки ЖК-панелей. Чистку производить с минимальным нажимом.

• Уход за поверхностью корпуса, изготовленного из высокоглянцевого пластика, осуществляют аналогичным образом.

♦ **НЕ РЕКОМЕНДУЕТСЯ** производить чистку бытовыми моющими средствами, полотенцами, мягкими тряпками и т.д.

ЗАПРЕЩАЕТСЯ применение любого вида растворителей и абразивных чистящих средств.

2.2 УТИЛИЗАЦИЯ

♦ Материалы, применяемые для упаковки телевизоров, могут быть переработаны и использованы повторно, если поступят на пункты сбора вторичного сырья.

ВНИМАНИЕ! Не разрешайте детям играть с упаковочными материалами, так как существует опасность задохнуться, запутавшись в пленке.

• Телевизор включает в себя электрические и электронные компоненты и не пригоден для утилизации вместе с бытовыми отходами.

• Утилизировать телевизоры необходимо в соответствии с действующим законодательством страны.

- ♦ Подключить телевизор к антенне и сети на специально оборудованном рабочем месте.
- ♦ Произвести настройку телевизора.
- ♦ Проверить работоспособность всех функций телевизора.
- ♦ Заpackовать телевизор.

ПРИЛОЖЕНИЯ: *гарантийный талон;
перечень сервисных организаций.*

14 ВОЗМОЖНЫЕ НЕИСПРАВНОСТИ И МЕТОДЫ ИХ УСТРАНЕНИЯ

Если у Вас возникли проблемы с телевизором, то прежде, чем обращаться в предприятие сервиса, ознакомьтесь с приведенными в таблице 4 возможными неисправностями и попытайтесь самостоятельно устранить их.

Таблица 4

Признаки	Возможная причина	Решение
1 Отсутствует изображение, отсутствует звук и не горит индикатор.	1 Не подключен сетевой шнур питания. 2 Розетка неисправна.	1 Подключите сетевой шнур питания к электрической розетке и убедитесь в надежности контакта. 2 Убедитесь, что розетка исправна, подключив к ней другой электрический прибор.
2 После подключения внешнего оборудования отсутствуют изображение и звук.	1 Оборудование подключено неправильно. 2 Подключенное оборудование не выбрано в качестве источника сигнала.	1 Убедитесь, что подключение выполнено правильно. 2 Нажмите кнопку SOURCE ПДУ и выберите подключенное оборудование в зависимости от того, к какому входу оно подключено.
3 После подключения сетевого шнура питания к розетке и переключения телевизора из дежурного режима в рабочий, включение телевизора происходит в течение длительного времени.	Перед включением телевизор ищет информацию о настройках, использовавшихся во время последнего выключения, а также установленных в меню.	Это не является неисправностью.
4 Отсутствует звук, изображение нормальное.	1 Включена блокировка звука. 2 Громкость установлена на минимальном уровне. 3 Проблемы с трансляцией канала. 4 Отсутствует аудиосигнал на входе или неправильно подсоединен аудиокабель.	1 Нажмите кнопку MUTE  , чтобы разблокировать звук. 2 Увеличьте уровень громкости, нажимая кнопку ▲/VOL . 3 Попробуйте переключиться на другой телеканал. 4 Правильно подсоедините аудиокабель.
5 Отсутствует изображение или изображение черно-белое, звук нормальный.	1 Сбой. 2 Некорректные настройки изображения. 3 Проблемы с трансляцией.	1 Выключите телевизор, отключите его от розетки на 60 с, затем снова включите. 2 Убедитесь, что в меню настроек изображения для параметра ЦВЕТ установлено значение не менее 60. 3 Попробуйте переключиться на другой телеканал.

11 ТЕХНИЧЕСКОЕ ОБСЛУЖИВАНИЕ

♦ В целях повышения надежности эксплуатации и обеспечения пожаробезопасности, не реже одного раза в три года, обязательно вызывайте специалиста предприятия сервиса для профилактического осмотра и проведения регламентных работ с отметкой в гарантийном талоне.

• Техническое обслуживание телевизора в течение гарантийного срока выполнит предприятие сервиса по Вашему вызову бесплатно.

12 ГАРАНТИЙНЫЕ ОБЯЗАТЕЛЬСТВА

♦ Изготовитель гарантирует соответствие телевизора требованиям технических условий в течение гарантийного срока при соблюдении Вами правил транспортирования, хранения и эксплуатации, изложенных в настоящем Руководстве.

♦ Гарантийный срок – 12 месяцев с даты продажи через розничную торговую сеть.

• В случае отсутствия штампа магазина в гарантийном и отрывных талонах, гарантийный срок исчисляется с даты изготовления.

♦ Срок хранения телевизоров – 2 года с даты изготовления.

♦ Гарантийный срок продлевается на время, в течение которого телевизор не использовался Вами из-за обнаруженных дефектов и находился в ремонте.

• Указанное время исчисляется с даты поступления от Вас заявки на ремонт до даты завершения ремонта.

♦ В течение гарантийного срока Вы имеете право на бесплатное техническое обслуживание телевизора, а в случае неисправности – на бесплатный ремонт по предъявлению гарантийного талона и при сохранности пломбы на телевизоре.

• По окончании гарантийного срока техническое обслуживание и ремонт проводится за Ваш счет.

♦ Обмен телевизора осуществляет торговое предприятие на основании справки, выданной ремонтной организацией, осуществляющей гарантийное обслуживание, в соответствии с законодательством о защите прав потребителей.

♦ Телевизоры, приобретенные не через розничную торговую сеть, обмену не подлежат.

♦ Телевизоры, приобретенные юридическими лицами, подлежат гарантийному обслуживанию в соответствии с договором, заключенным между юридическим лицом и изготовителем.

♦ Техническое обслуживание и ремонт телевизора в течение гарантийного срока выполняет предприятие сервиса, информацию о котором обязан сообщить продавец по месту продажи телевизора.

♦ При нарушении пломбы на телевизоре, механических повреждениях телевизора или ПДУ, нарушении правил Руководства по эксплуатации, а также при попадании внутрь телевизора или ПДУ посторонних предметов, жидкостей, насекомых, телевизор или ПДУ с гарантии снимается и ремонт производится за Ваш счет.

13 СОДЕРЖАНИЕ ПРЕДПРОДАЖНОЙ ПОДГОТОВКИ

♦ Распаковать телевизор, обратив внимание на целостность упаковки.

♦ Проверить комплектность телевизора согласно разделу КОМПЛЕКТ ПОСТАВКИ настоящего Руководства. При обнаружении некомплектной поставки составить акт установленной формы.

♦ Проверить правильность заполнения гарантийных документов: сверить номер телевизора с номером, указанным в гарантийном талоне на телевизор.

♦ Проверить наличие и целостность пломбы, находящейся со стороны кожуха.

3 КОМПЛЕКТ ПОСТАВКИ

1 Телевизор	1 шт
2 Пульт дистанционного управления	1 шт
3 Батареи питания для ПДУ	2 шт
4 Опора ножки левая L	1 шт
5 Опора ножки правая R	1 шт
6 Винты для крепления опор ножек к телевизору	1 компл.
7 Кронштейн для крепления телевизора на стене	1 компл.
8 Руководство по эксплуатации	1 экз.
9 Этикетка энергетической эффективности	2 экз.
10 Потребительская упаковка	1 компл.

ПРИМЕЧАНИЕ – Документация, входящая в комплект поставки телевизора, при утере не восстанавливается.

4 ОСНОВНЫЕ ТЕХНИЧЕСКИЕ ХАРАКТЕРИСТИКИ

Таблица 1

Напряжение питания		от 170 до 253 В		
Аналоговые	диапазон принимаемых частот	от 48,25 до 863,25 МГц		
	видеосистемы	PAL, SECAM, NTSC		
	аудиосистемы	BG, DK, I, L/L', MN, NICAM/A2		
	функции	1000-страничный телетекст		
	кол-во каналов	99		
Стандарты теле-вещания	диапазон принимаемых частот	DVB-T/T1	от 470 до 862 МГц	
		DVB-C	от 48 до 862 МГц	
		DVB-S/S2	от 950 до 2150 МГц	
	модуляция	DVB-T	COFDM 2K/8K QPSK, 16QAM, 64QAM	
		DVB-T2	QPSK, 16QAM, 64QAM, 256QAM	
		DVB-C	16QAM, 32QAM, 64QAM, 128QAM, 256QAM	
		DVB-S/S2	QPSK, 8PSK	
	видеосистемы	MPEG-2, MPEG-4, H265.Main@L4.1-1920*1080@50fps		
	аудиосистемы	MPEG-1 layer 1/2, MPEG-2 layer 2/Dolby AC3 H.265		
	функции	электронный гид (EPG), субтитры, LCN, телетекст		
кол-во каналов	700 (DVB-T/T2+DVB-C); 3500 (DVB-S/S2)			
Smart TV		32L	50L/55L	
	операционная система	Android 7.0		
	центральный процессор	ARM Cortex-A53 quad core		
	частота центрального процессора	804 MHz	1008 MHz	
	оперативная память	1 GB		
	внутренняя память	8 GB		
Входные/ выходные разъемы	общие	RF-T/T2, RF-S/S2 (антенные коаксиальные входы); CI SLOT (разъем под CA-модуль); USB 1, USB 2 (входы для USB-носителей); RJ45 (LAN-вход).		
	видеовходы	SCART (CVBS+RGB); AV IN/PC AUDIO (PAL/NTSC); PC/VGA (до 1920x1080, 60 Гц); YPbPr IN (480i, 480p, 720p, 1080i, 1080p); HDMI 1 IN, HDMI 2 IN, HDMI 3 IN (480i, 480p, 720p, 1080i, 1080p, 3840x2160@30Hz) для 32L; HDMI 1 IN, HDMI 2 IN, HDMI 3 IN (480i, 480p, 720p, 1080i, 1080p, 2160p, 3840x2160@60Hz) для 50L/55L.		
	аудиовходы	R, L (AV + YPbPr + PC AUDIO) в составе AV IN/PC AUDIO;		
	аудиовыходы	COAX OUT (PCM/RAW); EARPHONE (подключения наушников)		

Продолжение таблицы 1

Максимальная выходная мощность канала звукового сопровождения, Вт, не менее	2 × 8,0		
Разрешающая способность ЖК панели в режиме монитора, пикселей	32L	50L/55L	
	1366x768	3840x2160	
Размер экрана по диагонали, мм	32L	50L	55L
	800	1270	1400
Максимальная потребляемая мощность, Вт, не более	32L	50L	55L
	56	108	108
Потребляемая мощность в режиме энергосбережения, Вт, не более	32L	50L	55L
	40	98	108
Потребляемая мощность в режиме ожидания, Вт, не более	0,5		
	32L	50L	55L
Удельная мощность рабочего режима, Вт/см ² , не более	0,021	0,016	0,013
Класс энергоэффективности	A		
Годовое потребление энергии*, кВт·ч/год	32L	50L	55L
	58	143	158
Масса телевизора без упаковки, кг, не более	32L	50L	55L
	4,0	11,0	13,7
Габаритные размеры телевизора, мм, не более (высота × ширина × глубина)	32L	50L	55L
	480x745x220	725x1140x260	800x1260x260
Дальность действия системы ДУ	от 0 до 10 м		
Напряжение питания ПДУ	от 2,4 до 3,3 В		

4.1 СОДЕРЖАНИЕ ДРАГОЦЕННЫХ МАТЕРИАЛОВ

32L: золото – 0,04426 г; серебро – 0,26209 г; палладий – 0,01188 г;
50L/55L: золото – 0,03484 г; серебро – 0,24414 г; палладий – 0,00631 г.

5 ПОДГОТОВКА К РАБОТЕ

5.1 ВНЕШНИЙ ВИД ТЕЛЕВИЗОРОВ

32L



6

9.2 РЕДАКТИРОВАНИЕ ФАЙЛОВ МУЛЬТИМЕДИА

♦ Нажмите кнопку **MEDIA** ПДУ, кнопками **▲/▼** выберите нужный USB-носитель или внутреннюю память телевизора, затем выберите папку или файл. Выбранная папка или файл подсвечиваются. Кнопкой **MENU** включите меню, содержащее команды, доступные в данный момент для конкретной папки или файла.

• В соответствии с этими командами можно редактировать записанные файлы, очищать и переносить их с одного диска на другой.

• **Переименование файла.** Выделите файл, нажмите кнопку **MENU**, выберите команду **ПЕРЕИМЕНОВАТЬ** и нажмите кнопку **OK**. Включится меню **ПЕРЕИМЕНОВАТЬ**. Кнопкой **◀** переместите курсор в старом названии файла влево, оставляя неизменным расширение файла. Нажмите кнопку **OK**. Включится виртуальная клавиатура. С помощью кнопки



удалите старое имя. Затем наберите новое имя с учетом оставленного неизменным расширения (например, .jpg, .avi, .mp3). Установите курсор на позицию **ДАЛЕЕ** и нажмите кнопку **OK**.

В меню **ПЕРЕИМЕНОВАТЬ** переместите курсор на позицию **КОНЕЧНО**. Нажмите кнопку **OK**. Включится предупреждение. Если согласны с переименованием, выберите позицию **КОНЕЧНО** и нажмите кнопку **OK**.

10 ПРИЕМ ТЕЛТЕКСТА

♦ Для приема телетекста переключите телевизор на программу, которая содержит эту информацию.

♦ Включите телетекст, нажав кнопку **TEXT** ПДУ. Последовательное нажатие кнопки **TEXT** включает режим приема сигналов телетекста, режим микширования (на телевизионное изображение накладывается страница телетекста) и режим телевизионного вещания.

• Кнопкой **CANCEL/■** ПДУ во время поиска страницы телетекста можно включить/выключить просмотр телевизионной программы.

• Для выбора языка телетекста, войдите в меню **ДОПОЛНИТЕЛЬНО**, установите курсор на строку **ТЕЛТЕКСТ** и кнопками **◀▶** выберите нужный язык отображаемого телетекста.

• В случае отсутствия на выбранном канале сигналов телетекста, на экране появляется сообщение об этом.

♦ **Выбор страницы телетекста** можно осуществлять:

– последовательным нажатием цифровых кнопок **0...9** на ПДУ, соответствующих номеру страницы;

– кнопкой **INDEX** – включение индексной страницы раздела телетекста;

– кнопками **▲/▼, ▲CH/CH▼** – переключение страниц по кольцу;

– цветными кнопками ПДУ в соответствии с подсказкой внизу страницы (**КРАСНАЯ, ЗЕЛЕНАЯ, ЖЕЛТАЯ** и **СИНЯЯ**).

♦ **Выбор подстраниц.** Некоторые страницы телетекста могут содержать подстраницы. В этом случае, в правом верхнем углу экрана будет отображаться надпись, например «S0000 1/4». Нажмите кнопку **SUBPAGE**. Надпись будет иметь вид «S****». Цифровыми кнопками ПДУ введите нужный номер подстраницы.

♦ **Увеличение высоты символов.** Последовательное нажатие кнопки **SIZE** увеличивает верхнюю часть страницы телетекста, нижнюю часть и возвращает к обычному виду изображения.

♦ **Отображение скрытой информации.** Последовательное нажатие кнопки **REVEAL** включает/выключает отображение скрытой информации (если она имеется в принимаемом сигнале телетекста).

♦ **Удержание страницы.** Последовательное нажатие кнопки **HOLD** включает/выключает режим удержания быстро меняющейся информации на экране.

♦ Выключите телетекст кнопкой **TEXT** или **EXIT**.

P3114

39

9.1.1 Управление проигрыванием файлов

- ♦ Выберите файл и кнопкой **OK** ПДУ включите его проигрывание.
- Управление проигрыванием файлов осуществляйте кнопками экранной панели управления или кнопками ПДУ в соответствии с таблицей 3.
- Экранная панель управления включается/выключается кнопкой **MENU** ПДУ. Перемещение по экранной панели управления – кнопками **◀/▶**, включение функции – кнопкой **OK**, выход из функции – кнопкой **EXIT**.

Таблица 3

Обозначение кнопки	Разделы МУЛЬТИМЕДИА		
	ВИДЕО	МУЗЫКА	ФОТО
Кнопки экранной панели управления			
⏪	Переход к предыдущему файлу		–
⏮	Ускоренная перемотка назад		–
⏸ / ▶	Пуск/пауза проигрывания		
⏭	Ускоренная перемотка вперед		–
⏩	Переход к следующему файлу		–
ℹ	Включение информации о файле		
⚙	Выбор аудиодорожек, субтитров, языка, режима повтора, формата экрана; вкл./выкл функции HDR (50L/55L)	Выбор режима повтора	Выбор формата экрана, длительности отображения одного изображения, режима повтора
☰	Включение списка файлов		
↺	–	–	Поворот изображения против часовой стрелки
↻	–	–	Поворот изображения по часовой стрелке
Кнопки ПДУ			
INFO	–	Включение/выключение информации о файле	
◀ / ▶	Перемотка ступенчато назад/вперед	Переход к предыдущему/следующему файлу	Перелистывание изображений по одному
OK	Включение выбранной позиции меню		
MENU	Включение/выключение экранной панели управления		
AUDIO	Выбор аудиодорожки	–	–
EXIT	Выход из меню, остановка проигрывания, выход из папок		
SUBTITLE	Включение/выключение субтитров	–	–
⏸	Пуск/пауза проигрывания		
⏮	Ускоренная перемотка назад		–
⏭	Ускоренная перемотка вперед		–
■	Остановка проигрывания файлов		
⏪	Переход к предыдущему файлу		Перелистывание изображений по одному
⏩	Переход к следующему файлу		–

ВНИМАНИЕ! Если функциональность приложения МУЛЬТИМЕДИА не соответствует Вашим требованиям, Вы можете установить подходящий медиаплеер, выбрав вкладку Play Маркет на странице **ГЛАВНЫЙ ЭКРАН** в списке приложений.

50L/55L



- 1 – переключение телевизора из дежурного режима в рабочий и обратно;
- 2 – включение/выключение меню ИСТОЧНИК; включение выбранного источника сигнала в меню ИСТОЧНИК; включение выбранного меню, функции или режима;
- 3 – включение/выключение главного меню; возврат на шаг в меню;
- 4 – переключение программ в сторону уменьшения номера программы; перемещение курсора вниз по меню;
- 5 – переключение программ в сторону увеличения номера программы; перемещение курсора вверх по меню;
- 6 – уменьшение громкости; перемещение курсора влево; регулировка параметров меню;
- 7 – увеличение громкости; перемещение курсора вправо; регулировка параметров меню; включение некоторых функций и режимов;
- 8 – окно фотоприемника;
- 9 – индикатор режима работы телевизора.

Рисунок 1

5.2 ВИД ТЕЛЕВИЗОРОВ СО СТОРОНЫ КОЖУХА И ПАНЕЛИ РАЗЪЕМОВ

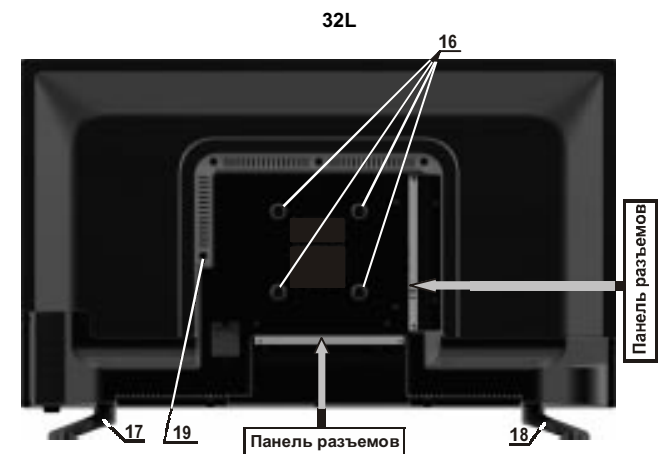

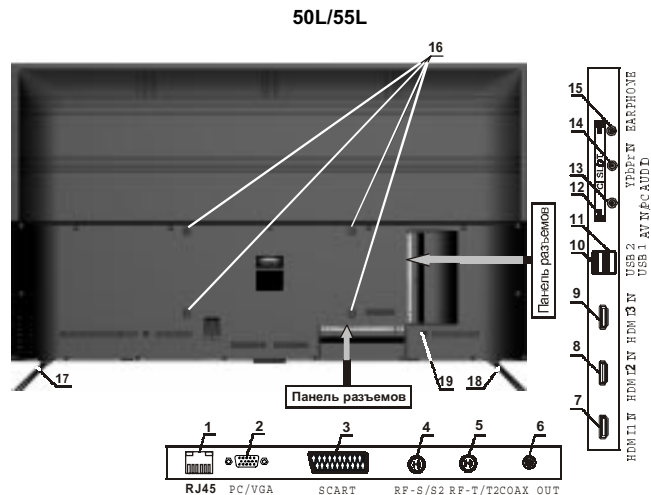

1 – вход **RJ45** для подключения к сети Интернет; 2 – вход **PC/VGA** для подключения видеосигнала с компьютера; 3 – разъем **SCART**; 4 – гнездо для подключения спутниковой антенны **RF-S/S2**; 5 – гнездо для подключения антенны эфирного или кабельного телевидения **RF-T/T2**; 6 – коаксиальный цифровой выход звука **COAX OUT**; 7 – мультимедийный вход высокого разрешения **HDMI 1 IN**; 8 – мультимедийный вход высокого разрешения **HDMI 2 IN**; 9 – мультимедийный вход высокого разрешения **HDMI 3 IN**; 10 – разъем **USB2** для подключения внешнего накопителя; 11 – разъем **USB1** для подключения внешнего накопителя; 12 – слот **CI SLOT** для подключения CA-модуля или CA-модуля с картой условного доступа; 13 – композитный мини разъем **AV IN/PC AUDIO** для подключения композитного сигнала или звукового сигнала с компьютера; 14 – компонентный мини разъем **YPbPr IN**; 15 – гнездо для подключения наушников **EARPHONE**; 16 – резьбовые отверстия для крепления настенного кронштейна; 17 – опора ножки правая **R**; 18 – опора ножки левая **L**; 19 – место пломбировки.

Рисунок 2

5.3 КРЕПЛЕНИЕ ОПОРНЫХ НОЖЕК К ТЕЛЕВИЗОРАМ И ТЕЛЕВИЗОРАМ НА СТЕНЕ

ВНИМАНИЕ! Все операции по установке опорных ножек на телевизор и креплению телевизора на стене производить вдвоем с особой осторожностью, не прилагая чрезмерных усилий. Используйте ручную отвертку, а не электрический шуруповерт.

Производитель не несет ответственности за любые поломки или травмы, вызванные неправильной установкой или неправильным обращением с телевизором.

Перед снятием (установкой) опорных ножек и кронштейна отключите вилку сетевого шнура от розетки электросети.

Обязательно следуйте приведенным ниже инструкциям. Неправильная установка опорных ножек, кронштейна на кожухе телевизора, крепление телевизора на стене и использование винтов, отличных от входящих в комплект поставки, – все это может привести к повреждению или падению телевизора.

9 ФУНКЦИЯ МУЛЬТИМЕДИА

9.1 ПРОИГРЫВАНИЕ ФАЙЛОВ В РЕЖИМЕ МУЛЬТИМЕДИА

◆ Нажмите кнопку **HOME/** ПДУ. На экране отобразится страница **ГЛАВНЫЙ ЭКРАН**. Нажмите кнопку **◀**, затем кнопкой **▼** перемести курсор в раздел **ДРУГОЕ** и установите его на вкладку **МУЛЬТИМЕДИА**. Нажмите кнопку **OK**.

ПРИМЕЧАНИЕ – Войти в меню **МУЛЬТИМЕДИА** из режима просмотра телевизионных каналов можно кнопкой **MEDIA** ПДУ.

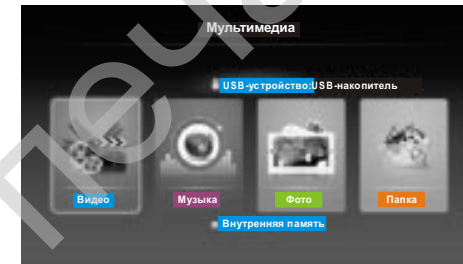

• В меню **МУЛЬТИМЕДИА** кнопками **▲/▼** выберите нужный USB-носитель или внутреннюю память.

Меню **МУЛЬТИМЕДИА** содержит разделы **ВИДЕО**, **МУЗЫКА**, **ФОТО**, **ПАПКА** и позволяет воспроизводить файлы с USB-носителей, подключенных к разъемам **USB1/USB2** телевизора или с внутренней памяти телевизора.

ПРИМЕЧАНИЯ

1 Телевизор поддерживает большинство USB-носителей и жестких дисков стандарта **USB2.0**. Если носитель или жесткий диск не распознаются телевизором, это не является неисправностью телевизора.

2 USB-разъемы телевизора поддерживают напряжение 5 В и максимальный ток 500 мА.

3 Подключаемые USB-носители должны быть отформатированы в файловые системы **FAT16**, **FAT32**, **NTFS**.

4 Некоторые носители используют нестандартный USB протокол. Это может мешать их корректному распознаванию телевизором, что не является неисправностью.

5 Скорость чтения информации зависит от типа носителя и объема памяти. Если скорость чтения низкая, это не является неисправностью телевизора.

6 Запрещается отсоединять USB-носитель во время чтения файлов, в противном случае возможно повреждение файлов.

7 Во время выполнения некоторых задач из-за различий в совместимости устройств и стабильности их работы телевизор может «зависнуть» на время чтения файлов.

Если телевизор перестал работать на длительное время или на экране появилось сообщение об ошибке, это может означать, что произошел системный сбой. В этом случае рекомендуется выключить и снова включить телевизор.

ВНИМАНИЕ! В результате непредвиденного сбоя информация, записанная в память **USB-носителя**, может быть потеряна, поэтому рекомендуется сохранять резервные копии важных файлов.

◆ Перемещая курсор кнопками **◀/▶** по меню режима **МУЛЬТИМЕДИА**, выберите раздел, например, **ВИДЕО**. Нажмите кнопку **OK**. На экране телевизора отобразятся все папки и файлы, содержащиеся на выбранном носителе. Выберите видеофайл или папку, содержащую видеофайлы, и нажмите кнопку **OK**.

ВНИМАНИЕ! При выборе раздела **ПАПКА**, можно проигрывать видеофайлы, музыку и просматривать изображения.

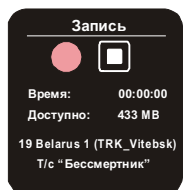

8.14.1 Прямая запись на USB-носитель

♦ Выберите канал для записи, дождитесь начала передачи и нажмите кнопку **REC** ПДУ.

На экране телевизора включится меню ЗАПИСЬ, затем, в процессе записи, на экране будет отображаться символ .

Завершите запись нажатием кнопки **CANCEL** ПДУ. На запрос об остановке записи выберите позицию ОК и нажмите кнопку **OK**.

Просмотреть выполненные записи можно в меню СПИСОК ЗАПИСЕЙ (см. описание выше) или МУЛЬТИМЕДИА (см. раздел 9.1).



8.14.2 Функция Таймшифт

♦ Функция **Таймшифт** (отложенный просмотр) позволяет временно приостанавливать просмотр передачи, а затем продолжать его с того же места. При выключении функции записанные данные стираются.

• Нажмите кнопку **TIME SHIFT** ПДУ. На экране телевизора кратковременно отобразится панель управления отложенным просмотром, затем символ .

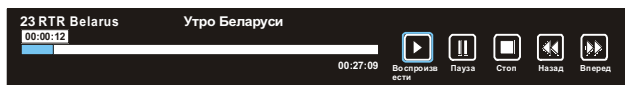
затем панель управления отложенным просмотром, затем символ .



• Двойное нажатие кнопки **TIME SHIFT** позволяет просматривать уже сделанную запись в фоновом режиме. Перемещаясь по панели управления отложенного просмотра кнопками  и  и нажимая кнопку **OK**, можно просмотреть отложенную часть передачи. Кроме того, управлять просмотром отложенной части передачи можно кнопками ПДУ, имеющими аналогичную маркировку.

• Для выхода из функции **Таймшифт**, нажмите кнопку **CANCEL** ПДУ. На запрос об остановке функции выберите вкладку ОК и нажмите кнопку **OK**.

♦ Крепление опорных ножек на телевизоры.

ВНИМАНИЕ! В обязательном порядке, для обеспечения устойчивости телевизора, соблюдайте правильность установки опорных ножек. Опорные ножки должны располагаться таким образом, чтобы их большая выступающая часть находилась со стороны экрана. Неправильно установленные опорные ножки могут привести к опрокидыванию телевизора.

• Телевизор расположите на ровной горизонтальной поверхности лицевой стороной вниз, приняв меры (подстелите какую-нибудь ткань), препятствующие повреждению экрана.

• На нижнюю часть корпуса телевизора в соответствии с рисунком 3 поочередно установите опорные ножки (правая **R**, левая **L**). Большая выступающая часть ножек должна находиться со стороны экрана. Закрепите винтами из комплекта поставки: для телевизоров **32L** – самонарезающими винтами 4x14 (4 шт), **50L/55L** – винтами M4x14 (6 шт).



Рисунок 3

♦ Крепление телевизоров на стене.

ПРИМЕЧАНИЕ – В связи с расположением панели разъемов при креплении телевизора на стену следует убедиться, что между кожухом телевизора и стеной имеется достаточное расстояние для прокладки соединительных кабелей.

• Телевизор расположите на ровной горизонтальной поверхности лицевой стороной вниз, приняв меры (подстелите какую-нибудь ткань), препятствующие повреждению экрана. Затем выкрутите винты (рисунок 3), крепящие опорные ножки к корпусу телевизора.

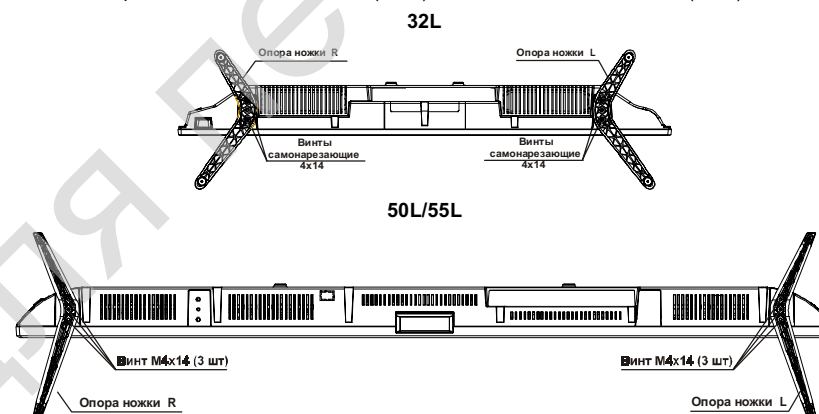
• Крепление телевизора к стене осуществляют с помощью кронштейна и крепежа из комплекта поставки.

♦ Выберите место расположения телевизора на стене таким образом, чтобы сетевая розетка находилась вблизи телевизора и была легкодоступной.

Приложите рамку кронштейна к стене и сделайте отметки в крайних отверстиях (4 шт). Просверлите в стене 4 отверстия диаметром 10 мм, глубиной 45 мм. Установите в отверстия дюбеля. Закрепите рамку на стене с помощью болтов 6x40 (4 шт).

На кожухе телевизора сзади в резьбовых отверстиях (рисунок 2, поз.15) закрепите держатели (2 шт) с помощью винтов M6x10 (4 шт) и шайб диаметром 6 мм.

Навесьте телевизор с держателями на верхнее ребро рамки. С помощью винтов M4x30 (2 шт), вкручиваемых в нижнюю полку держателя, зафиксируйте телевизор.

♦ Перед включением телевизора, во избежание неравномерного формирования изображения на экране, убедитесь, что он расположен вертикально.

ВНИМАНИЕ! При возникновении затруднений, связанных со снятием (установкой) опорных ножек, а также с креплением телевизора на стену, следует обратиться к специалистам сервисной службы. Данная услуга является платной.





5.4 ПОДКЛЮЧЕНИЕ ВНЕШНИХ УСТРОЙСТВ К ТЕЛЕВИЗОРАМ

ВНИМАНИЕ! Перед выполнением любых подключений обязательно выключайте телевизор и все внешние устройства. Надежно подключайте соединительные кабели к разъемам. Внимательно прочитайте руководство по эксплуатации на каждое внешнее устройство для выяснения возможных способов подключения. Это поможет достичь наилучшего качества звука и изображения и максимально использовать технические возможности телевизора и подключаемого устройства.

♦ Выполните необходимые подключения внешних устройств к телевизору в соответствии с рекомендациями таблицы 2.

ВНИМАНИЕ! Подключение кабелей осуществляйте с учетом цветовой маркировки разъемов.

Таблица 2

Разъем	Подключаемое устройство	Подключение	Примечания
 RF-S/S2	Антенна для приема цифрового спутникового телевидения	Спутниковая антенна	См. раздел ПОДСОЕДИНЕНИЕ АНТЕННЫ К ТЕЛЕВИЗОРУ
 RF-T/T2	Антенна для приема цифрового эфирного или кабель цифрового кабельного телевидения	Радиочастотный кабель 75 Ом	См. раздел ПОДСОЕДИНЕНИЕ АНТЕННЫ К ТЕЛЕВИЗОРУ
 SCART	Тюнер, видеомагнитофон, DVD-проигрыватель,	Кабель SCART	
 AV IN/PC AUDIO	1 Тюнер, видеомагнитофон, DVD-плеер/рекордер, игровая консоль, видеокamera. 2 Персональный компьютер (звуковой сигнал, аналоговое подключение)	Переходной кабель AV. 2 Аудиокабель или стереофонический кабель	Композитный мини разъем
 YPbPr IN	Тюнер, видеомагнитофон, DVD-проигрыватель.	Переходной кабель YUV (видеосигнал) + переходной кабель AV (звуковой сигнал)	Компонентный мини разъем Композитный мини разъем

Если была включена блокировка системы, то предварительно нужно будет ввести пароль.

ВНИМАНИЕ! После сброса пользовательских настроек меню отображаются на английском языке. Нажмите кнопку SET, переместите курсор на вкладку COMMON, включите меню. Курсор установлен на первой строке. Нажмите кнопку OK. Затем кнопками ▲/▼ выберите нужный Вам язык и снова нажмите кнопку OK. Для выхода в режим просмотра телеканалов нажмите кнопку TV.

8.14 НАСТРОЙКИ ЗАПИСИ

ВНИМАНИЕ! В телевизорах 32L можно произвести только прямую запись – нажатием кнопки REC/⏺ ПДУ.

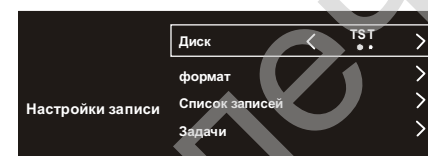

♦ Включите меню ДОПОЛНИТЕЛЬНО. Курсор установлен на строке НАСТРОЙКИ ЗАПИСИ. Нажмите кнопку OK.

ПРИМЕЧАНИЕ – На рисунке приведено меню НАСТРОЙКИ ЗАПИСИ для телевизоров 50L/55L. В меню НАСТРОЙКИ ЗАПИСИ для телевизоров 32L отсутствует

возможность форматирования (строка ФОРМАТ) и составления списка задач (строка ЗАДАЧИ).

• **Выбор диска.** Последовательно нажимая кнопку ►, выберите нужный USB-накопитель при условии, что к телевизору подключены два USB-накопителя.

• **Форматирование выбранного USB-накопителя (только для телевизоров 50L/55L).** Переместите курсор на строку ФОРМАТ и нажмите кнопку OK. На экране появляется предупреждение о том, что все данные на USB-носителе в результате форматирования будут уничтожены. Если выбрана вкладка OK, начнется процесс форматирования.

• **Список записей.** Установите курсор на строку СПИСОК ЗАПИСЕЙ и нажмите кнопку OK. В меню выберите запись и, нажав кнопку OK, включите ее просмотр. Во время просмотра кнопкой MENU можно включить экранную панель управления или управлять просмотром с помощью кнопок ПДУ:

- ►|| – пуск/пауза;
- ◀◀ – ускоренная перемотка назад;
- ▶▶ – ускоренная перемотка вперед;
- ■ – остановка проигрывания;
- ◀◀◀ – переход в начало записи;
- ▶▶▶ – переход в начало записи.

При необходимости, ненужные записи можно удалить. Установите курсор на запись и нажмите кнопку КРАСНАЯ ПДУ. На экране появляется запрос на подтверждение удаления. Выберите нужную Вам вкладку и нажмите кнопку OK.

• **Список заданий (только для телевизоров 50L/55L).** Установите курсор на строку ЗАДАЧИ и нажмите кнопку OK. В меню СПИСОК ЗАДАНИЙ отражаются вводные установок для записи передач или напоминания о переключении в запланированное время посредством меню ТЕЛЕГИД.

При необходимости, список заданий можно редактировать – удалить ненужные. Установите курсор на задание и нажмите кнопку КРАСНАЯ ПДУ. На экране появляется запрос на подтверждение удаления. Выберите нужную Вам вкладку и нажмите кнопку OK.

• **Таймер переключения в дежурный режим.** Установите курсор на строку ТАЙМЕР и, последовательно нажимая кнопки ◀ или ▶, выберите время, по истечении которого телевизор переключится в дежурный режим. Выбор позиции ВЫКЛ. отключает действие таймера.

За 1 мин до переключения в дежурный режим на экране телевизора отобразится сообщение об оставшемся времени. При необходимости, нажатием любой кнопки ПДУ можно остановить таймер обратного отсчета.

8.12 УСТАНОВКИ ЭКОНОМИИ ЭЛЕКТРОЭНЕРГИИ

♦ **Автовыключение.** В меню НАСТРОЙКИ установите курсор на строку АВТ.ОТКЛЮЧЕНИЕ. Последовательно нажимая кнопки ◀ или ▶, выберите время, по истечении которого телевизор будет переключаться в дежурный режим при условии его неактивного использования (не нажимались кнопки ПДУ или кнопки панели управления).

За 1 мин до переключения в дежурный режим на экране телевизора отобразится сообщение об оставшемся времени. При необходимости, нажатием любой кнопки ПДУ можно остановить таймер обратного отсчета.

♦ **Экономичный режим энергопотребления.** Нажмите кнопку MENU, затем кнопкой ▶ установите курсор на пиктограмму ДОПОЛНИТЕЛЬНО и нажмите кнопку ОК. По умолчанию в строке ECO MODE включен режим экономичного энергосбережения, предотвращающий перегрев и снижающий общее энергопотребление.

♦ **Автоматическое переключение телевизора в дежурный режим при отсутствии входного сигнала** в течение 10 мин.

За 1 мин до переключения в дежурный режим на экране телевизора отобразится сообщение об оставшемся времени. При необходимости, нажатием любой кнопки ПДУ можно остановить таймер обратного отсчета.

ВНИМАНИЕ! Даже после завершения телевизионного вещания, эта функция может не работать из-за помех от других телевизионных станций или других сигналов.

8.13 ДОПОЛНИТЕЛЬНЫЕ НАСТРОЙКИ

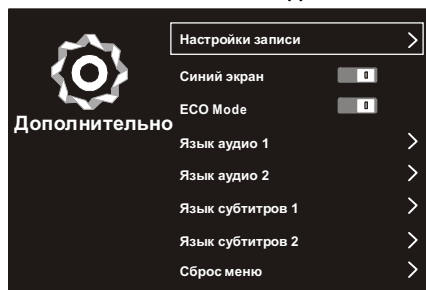

♦ Нажмите кнопку MENU, затем кнопкой ▶ установите курсор на пиктограмму ДОПОЛНИТЕЛЬНО и нажмите кнопку ОК.

• **Режим СИНИЙ ЭКРАН.** По умолчанию режим СИНИЙ ЭКРАН включен – при отсутствии входного сигнала экран телевизора светится синим цветом.

• **Выбор языка звукового сопровождения.** В строках ЯЗЫК АУДИО 1 и ЯЗЫК АУДИО 2 выберите основной и дополнительный языки звукового сопровождения. Если телеканал транслируется на нескольких языках, автоматически будет использоваться ЯЗЫК АУДИО 1, при его отсутствии – ЯЗЫК АУДИО 2.

• **Выбор языка субтитров.** В строках ЯЗЫК СУБТИТРОВ 1 и ЯЗЫК СУБТИТРОВ 2 выберите основной и дополнительный языки субтитров. Если телеканал транслирует субтитры на нескольких языках, автоматически будет использоваться ЯЗЫК СУБТИТРОВ 1, при его отсутствии – ЯЗЫК СУБТИТРОВ 2.

ПРИМЕЧАНИЕ – В режиме цифрового телевещания кнопка AUDIO ПДУ позволяет напрямую выбрать язык звукового сопровождения, а кнопка SUBTITLE ПДУ – включать/переключать язык субтитров.

• **Сброс меню.** Установите курсор на строку СБРОС МЕНЮ и нажмите кнопку ОК. На экране появляется предупреждение СБРОС МЕНЮ. ВСЕ ТЕКУЩИЕ НАСТРОЙКИ БУДУТ СБРОШЕНЫ. ОТМЕНА. ОК. Выберите одну из позиций и нажмите кнопку ОК. При выборе позиции ОК, все пользовательские настройки будут сброшены и восстановлены заводские.

Продолжение таблицы 2

Разъем	Подключаемое устройство	Подключение	Примечания
 HDMI 1 IN HDMI 2 IN HDMI 3 IN	1 Тюнер, плеер-рекордер Blu-ray, DVD-плеер / рекордер, игровая консоль. 2 Персональный компьютер (цифровое подключение)	Кабель HDMI/HDMI или кабель DVI/HDMI + стереофонический аудиокабель	– Видеокарта ПК должна в точности соответствовать стандарту VESA 60 Hz
 PC/VGA	Персональный компьютер (видеосигнал, аналоговое подключение)	Кабель VGA или переходной кабель DVI/RGB	Видеокарта ПК должна в точности соответствовать стандарту VESA 60 Hz
 CI SLOT	СА-модуль или СА-модуль с картой условного доступа (САМ-модуль)	–	См. раздел ПОДКЛЮЧЕНИЕ СА-МОДУЛЯ
 RJ45	–	–	См. раздел ПОДКЛЮЧЕНИЕ ДОМАШНЕЙ СЕТИ И СЕТИ ИНТЕРНЕТ
 USB 2 USB 1	USB-носитель	USB-накопитель, не более 2 Тб	Поддерживаемые файловые системы FAT, FAT32, NTFS
 COAX OUT	Цифровой усилитель звука	Коаксиальный аудиокабель	После подключения устройства в строке SPDIF подменю БОЛЬШЕ меню ЗВУК необходимо выбрать одну из опций
 EARPHONE	Наушники	–	Номинальное сопротивление наушников должно быть от 32 до 200 Ом
ПРИМЕЧАНИЕ – Перед использованием наушников рекомендуется уменьшить громкость телевизора.			

5.5 ПОДСОЕДИНЕНИЕ АНТЕННЫ К ТЕЛЕВИЗОРАМ

ВНИМАНИЕ! Информацию по подключению и настройке спутниковой антенны должен предоставить продавец или провайдер спутникового телевидения в Вашем регионе.

Ниже приведены рекомендации по подключению антенны для приема эфирного и кабельного телевидения.

♦ Установите телевизор согласно рекомендациям, изложенным в подразделе РАЗМЕЩЕНИЕ И ПРОСМОТР.

♦ Вставьте штекер антенны в разъем телевизора RF-T/T2.

• Для обеспечения качественного приема телевизионного сигнала рекомендуется использовать коллективную антенну, обеспечивающую прием сигнала в Вашей местности.

• Для уверенного приема используйте коаксиальный радиочастотный кабель с волновым сопротивлением 75 Ом.

ВНИМАНИЕ! При использовании наружной индивидуальной антенны необходимо установить громоотвод.

♦ Для приема сигналов цифрового эфирного телевидения, подключите антенну, обеспечивающую прием сигнала в Вашей местности, направив ее в сторону ретранслятора. Настройте телевизор на прием цифровых каналов согласно подразделу 8.2 НАСТРОЙКА НА КАНАЛЫ.

• Если Вам не удалось получить качественное изображение и звук, выполните поочередно следующие операции:

1) установите антенну на максимально возможной высоте;

2) попробуйте направлять антенну на высокие строения, трубы, деревья, лес или горы, поскольку хорошо принимается и отраженный цифровой сигнал;

3) попробуйте настроить Ваш телевизор в ручном режиме. Для ручной настройки необходимо знать номера телевизионных каналов, на которых работает телевидение в Вашей местности. В различных регионах эти номера отличаются, поэтому мы не можем указать их в данном Руководстве;

4) проверьте качество разъемов и антенного кабеля. При наличии повреждений, устранили их.

Если телевизор после проведенных выше операций не настроился, значит, прием невозможен. Причин этого много: от неисправности ретранслятора или профилактических работ до наличия помехи в эфире. Попробуйте настроить Ваш телевизор позже.

5.6 ПОДКЛЮЧЕНИЕ СА-МОДУЛЯ

♦ Для приема кодированных цифровых каналов в слот CI SLOT телевизора должен быть установлен СА-модуль или СА-модуль с картой условного доступа (поддержка CI, CI+).

ВНИМАНИЕ! СА-модуль (или САМ (Conditional Access Module) предоставляется оператором цифрового телевидения с указанием правил установки и пользования, касающихся конкретного модуля.

♦ В настоящем Руководстве приведены ОБЩИЕ ПРАВИЛА установки СА-модуля или СА-модуля с картой условного доступа.

ВНИМАНИЕ! Установка или извлечение СА-модуля или СА-модуля с картой условного доступа в (из) слот (а) CI SLOT производится только при отключенном от электросети телевизоре.

♦ ОСТОРОЖНО, не прилагая существенных усилий, вставьте СА-модуль или СА-модуль со вставленной картой условного доступа стороной с контактами вперед в слот CI SLOT телевизора (рисунок 2, поз.12).

– ОБЪЕМНЫЙ ЗВУК – включение эффекта объемного звучания, расширяющего звучание для стереопрограмм и улучшающего звук для принимаемых монопрограмм;

– ТОЛЬКО ЗВУК – включение режима воспроизведения только звука. Установив курсор на строку, нажмите кнопку ОК. На экране появляется сообщение ТОЛЬКО ЗВУК. ВЫ УБЕРЕНЫ? ОТМЕНА. ОК. Выберите вкладку ОК и нажмите кнопку ОК. Изображение на экране гаснет, остается только звук. Нажатием любой кнопки ПДУ можно выключить этот режим.

8.10 БЛОКИРОВКА

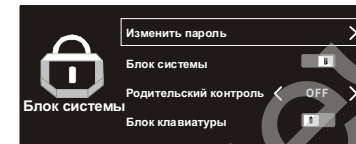

♦ Нажмите кнопку MENU, затем кнопкой ► установите курсор на пиктограмму БЛОК СИСТЕМЫ и нажмите кнопку ОК. На экране появляется запрос на ввод пароля. Цифровыми кнопками ПДУ введите пароль (по умолчанию – 4711), переместите курсор на вкладку ОК и нажмите кнопку ОК.

• **Блокировка системы.** В меню переместите курсор на строку БЛОК СИСТЕМЫ и включите блокировку. Таким образом, блокируется вход в меню КАНАЛ, сброс пользовательских установок (см. меню ДОПОЛНИТЕЛЬНО) и возможность редактирования (меню КАНАЛЫ).

При попытке войти в меню КАНАЛ, выполнить сброс настроек или редактирование каналов, на экране появляется запрос на ввод пароля: ВВЕДИТЕ ПАРОЛЬ. ОТМЕНА. ОК. Введите пароль, переместите курсор на вкладку ОК и нажмите кнопку ОК.

При включенной блокировке в меню активируются строки РОДИТЕЛЬСКИЙ КОНТРОЛЬ и БЛОК КЛАВИАТУРЫ.

• **Установка возрастного ограничения на просмотр.** Переместите курсор на строку РОДИТЕЛЬСКИЙ КОНТРОЛЬ и, последовательно нажимая кнопки ◀ или ▶, выберите возрастную категорию.

При включении канала, имеющего соответствующее возрастное ограничение, появляется запрос на ввод пароля: ЗАБЛОКИРОВАНО. ВВЕДИТЕ ПАРОЛЬ. ОК. Введите пароль, переместите курсор на вкладку ОК и нажмите кнопку ОК.

ВНИМАНИЕ! Установка возрастного ограничения на просмотр срабатывает в том случае, если в принимаемом цифровом сигнале имеется соответствующая информация.

• **Блокировка клавиатуры.** Установите курсор на строку БЛОК КЛАВИАТУРЫ и нажмите кнопку ОК. Блокируются кнопки панели управления, за исключением кнопки переключения в дежурный режим.

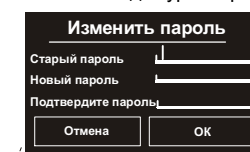

• **Изменение пароля.** Установите курсор на строку ИЗМЕНИТЬ ПАРОЛЬ и нажмите кнопку ОК.

В соответствии с подсказками введите старый пароль, затем новый и подтвердите ввод нового пароля.

ВНИМАНИЕ! Запомните или запишите его! Если Вы забыли выбранный Вами пароль – обратитесь в службу сервиса.

• **Снятие блокировки.** Войдите в меню БЛОК СИСТЕМЫ и в строке БЛОК СИСТЕМЫ кнопкой ОК выключите блокировку.

8.11 НАСТРОЙКА ТАЙМЕРОВ

♦ Нажмите кнопку MENU, затем кнопкой ► установите курсор на пиктограмму НАСТРОЙКИ и нажмите кнопку ОК.

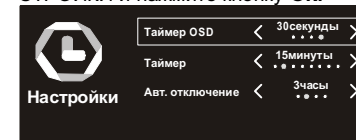

• **Время отображения экранных меню.** Установите курсор на строку ТАЙМЕР OSD и, последовательно нажимая кнопки ◀ или ▶, выберите время отображения меню на экране телевизора. При выборе позиции ВЫКЛ., меню с экрана снимается кнопкой EXIT.

- ПОДСВЕТКА – регулировка яркости экрана за счет настройки подсветки (чем ближе к 100, тем ярче экран);
- ШУМОПОДАВЛЕНИЕ – выбор одной из степеней шумоподавления, позволяющей получить более качественное изображение;
- ОТНОШЕНИЕ СТОРОН – выбор одного из форматов экрана, удобного для просмотра;
- ТЕМПЕРАТУРА – регулировка цветовой температуры от холодных тонов к теплым.

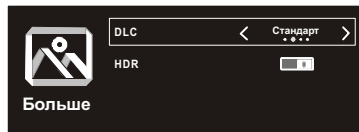

- Установите курсор на строку БОЛЬШЕ и нажмите кнопку ОК. В строках меню БОЛЬШЕ можно выбрать или включить дополнительные настройки изображения:
 - DLC – выбор наиболее подходящего режима или выключение функции;
- HDR (только для 50L/55L) – включенная функция позволяет показать больше оттенков в затененных или слишком освещенных местах.

8.9 РЕГУЛИРОВКА ПАРАМЕТРОВ ЗВУКА

- ♦ Громкость звука регулируйте кнопками ▲VOL/VOL▼.
- ♦ Нажатие кнопки «» отключает/включает звук.

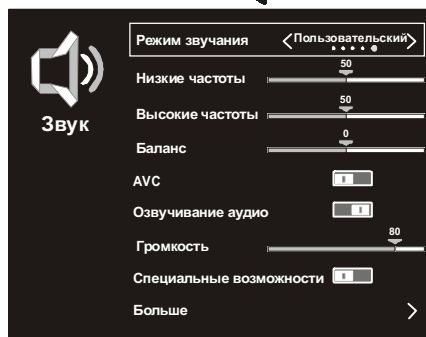

- ♦ Нажмите кнопку MENU, затем кнопкой ► установите курсор на пиктограмму ЗВУК и нажмите кнопку ОК.

- Перемещаясь по строкам меню кнопками ◀/▶ выберите или отрегулируйте параметры изображения по своему усмотрению:

- РЕЖИМ ЗВУЧАНИЯ – выбор одного из режимов звучания в зависимости от типа просматриваемой передачи;
- НИЗКИЕ ЧАСТОТЫ, ВЫСОКИЕ ЧАСТОТЫ – регулировка параметров звука при выборе режима ПОЛЬЗОВАТЕЛЬСКИЙ в строке РЕЖИМ ЗВУЧАНИЯ;

- БАЛАНС – регулировка баланса звука между правым и левым динамиком телевизора;
- AVC – включение/выключение автоматического ограничения громкости при переключении каналов;
- ОЗВУЧИВАНИЕ АУДИО – включение описания того, что происходит на экране, для слепых и слабовидящих людей. При включенной функции в меню активируется строка ГРОМКОСТЬ, в которой Вы можете отрегулировать уровень громкости аудиоописания;
- СПЕЦИАЛЬНЫЕ ВОЗМОЖНОСТИ – включение субтитров для слабослышащих людей.

ВНИМАНИЕ! Информация для слабовидящих и слабослышащих людей доступна только в цифровом телевидении при условии, что ее транслирует телеканал.

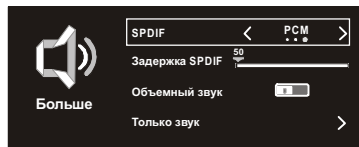

- Установите курсор на строку БОЛЬШЕ и нажмите кнопку ОК. В строках меню БОЛЬШЕ можно выбрать или включить дополнительные настройки звука:

- SPDIF – выбор одной из опций поддержания передачи цифрового звука, позволяющей избежать ухудшения качества звучания;

ЗАДЕРЖКА SPDIF – регулировка задержки звука, если при подключении внешнего устройства к цифровому аудиовыходу телевизора наблюдается отсутствие синхронизации видео и звукового сопровождения;

Логотип на лицевой стороне CA-модуля должен быть направлен наружу от задней стороны телевизора (см. рисунок 4). Убедитесь, что модуль полностью вставлен в слот CI SLOT. Включите телевизор.



Рисунок 4 – Установка CA-модуля

ПРИМЕЧАНИЕ – При первом подключении CA-модуля иногда требуется время для проверки лицензионного ключа, поэтому изображение некоторое время может отсутствовать.

- При условии правильной установки модуля на экране телевизора отобразится информация о наличии или включении модуля. Вид и содержание информационного сообщения зависит от программного обеспечения (ПО) телевизора.

- После установки CA-модуля или CA-модуля с картой условного доступа в меню телевизора активируются пункты, содержащие настройки и сведения об установленном модуле. Название и нахождение этих пунктов в меню определяется ПО Вашего телевизора.

- Настройте телевизор на прием какого-либо канала из пакета кодированных согласно подразделу 8.2 НАСТРОЙКА НА КАНАЛЫ.

- Не рекомендуется извлекать CA-модуль или CA-модуль с картой условного доступа из слота CI SLOT телевизора, или карту условного доступа из CA-модуля без крайней необходимости.

ПРИМЕЧАНИЕ – При возникновении затруднений по работе с CA-модулем обращайтесь к оператору цифрового телевидения или в службу сервиса.

5.7 ПОДКЛЮЧЕНИЕ ДОМАШНЕЙ СЕТИ И СЕТИ ИНТЕРНЕТ

- ♦ Для использования сервисов Интернет и домашней сети, подключите телевизор через модем или точку доступа. Подключение может быть проводным или беспроводным. После подключения произведите настройку в соответствии с разделом 7 настоящего Руководства.

ПРИМЕЧАНИЯ

1 Использовать одновременно проводное и беспроводное подключение невозможно. Используйте только один тип подключения.

2 Беспроводное сетевое подключение и скорость передачи данных не гарантируется для условий жилого района. Сигнал может быть плохим или отсутствовать, а так же возможно снижение скорости передачи данных:

- при использовании в зданиях, построенных из бетона, железобетона или металла;
- при нахождении рядом с предметами, препятствующими распространению сигнала;
- при одновременном использовании с другими беспроводными устройствами, работающими на той же частоте. Рекомендуется отключить неиспользуемые устройства;
- при использовании рядом с микроволновыми печами и другими устройствами, создающими магнитные поля, электростатические заряды или электромагнитные помехи.

3 Для воспроизведения потокового видео необходимо устойчивое подключение к Интернету, поэтому рекомендуется использовать проводное соединение.

♦ **Проводное подключение.** Включите модем. Соедините выход модема (или порт сети) и разъем **RJ45** телевизора кабелем RJ-45, приобретаемым отдельно.



Рисунок 6 – Проводное подключение

♦ **Беспроводное подключение.** Для подключения телевизора к Интернету по беспроводной сети необходим ADSL-модем с Wi-Fi или беспроводная точка доступа, прошедшая сертификацию Wi-Fi.

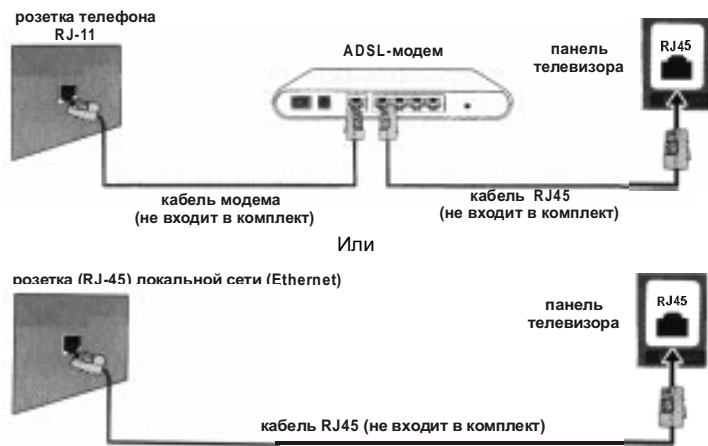

Рисунок 7 – Беспроводное подключение

5.8 ВЫБОР РЕЖИМОВ РАБОТЫ С ВНЕШНИМИ ИСТОЧНИКАМИ СИГНАЛОВ

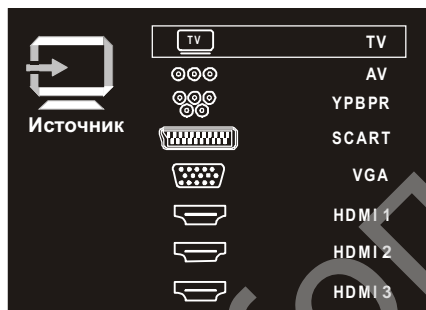

♦ После произведенных подключений, включите телевизор и нажмите кнопку ПДУ **SOURCE**. В меню **ИСТОЧНИК** ▲/▼ выберите нужный Вам источник сигнала. Подтвердите выбор кнопкой **OK**.
ВНИМАНИЕ! Кнопки ПДУ **TV**, **AV**, **HDMI** и **PC** позволяют включать нужный источник сигнала, не входя в меню **ИСТОЧНИК**.

Находясь в меню **ТЕЛЕГИД** и нажав кнопку **ЖЕЛТАЯ** ПДУ, можно просмотреть и, при желании, удалить некоторые установки для записи и напоминания.

8.5 СИ-ИНФОРМАЦИЯ

♦ Данная функция задействована в **режиме цифрового вещания** и служит для работы с картой условного доступа **CI** или **CI+**.

• Подключите **CA-модуль** или **CA-модуль с картой условного доступа CI** или **CI+** к соответствующему разъему телевизора (рисунок 2, поз.12). По истечении некоторого времени закрытые каналы откроются.

ВНИМАНИЕ! Если при подключении **CA-модуля** или **CA-модуля с картой условного доступа CI** или **CI+** произошла ошибка, на экране телевизора отобразится сообщение об этом. Кнопкой **EXIT** снимите это сообщение и подключите модуль повторно.

• Для ознакомления с информацией о **CA-модуле** и карте, включите меню **КАНАЛ**, переместите курсор на строку **СИ-ИНФОРМАЦИЯ** и нажмите кнопку ►.

8.6 ИНФОРМАЦИЯ О СИГНАЛЕ

♦ Данная функция задействована в телевизорах **50L/55L** для **спутниковых каналов**.

• Включите меню **КАНАЛ**, переместите курсор на строку **ИНФОРМАЦИЯ О СИГНАЛЕ**, нажмите кнопку ► и ознакомьтесь с информацией о принимаемом канале.

8.7 ВЫБОР И ПЕРЕКЛЮЧЕНИЕ КАНАЛОВ

♦ Записанные в память телевизора каналы можно выбрать следующими способами:
– наберите номер канала цифровыми кнопками **0...9** ПДУ в пределах количества записанных;

– последовательно нажимайте кнопки **▲CH/CH▼** ПДУ и переключайте записанные каналы в сторону увеличения или уменьшения номера канала;

– кнопкой **OK** включите меню **КАНАЛЫ**, затем кнопками **▲/▼** установите курсор на строку с нужным каналом и включите его кнопкой **OK**. Выйдите из меню нажатием кнопки **EXIT**. Аналогичным образом выбирается канал в меню **ТЕЛЕГИД**;

– кнопкой **FAV**, включите меню **ЛЮБИМЫЕ КАНАЛЫ**, затем кнопками **▲/▼** выберите любимый канал и кнопкой **OK** включите его.

• Кнопка «↻» ПДУ позволяет вернуться к просмотру предыдущего канала в пределах списка каналов включенного режима вещания.

• При включении канала, на экране телевизора некоторое время отображается информация о принимаемом канале. Повторно включить или снять ее отображение можно кнопкой **INFO**.

8.8 РЕГУЛИРОВКА ПАРАМЕТРОВ ИЗОБРАЖЕНИЯ



♦ Нажмите кнопку **MENU**, затем кнопкой ► установите курсор на пиктограмму **КАРТИНКА** и нажмите кнопку **OK**.

• Перемещаясь по строкам меню кнопками **◀/▶** выберите или отрегулируйте параметры изображения по своему усмотрению:

– **РЕЖИМ КАРТИНКИ** – выбор одного из режимов изображения в зависимости от освещения в комнате или типа просматриваемой передачи;

– **КОНТРАСТ**, **ЯРКОСТЬ**, **ЦВЕТ**, **ЧЕТКОСТЬ** – регулировка параметров изображения при выборе режима **ПОЛЬЗОВАТЕЛЬСКИЙ** в строке **РЕЖИМ КАРТИНКИ**;

ВНИМАНИЕ! Для телевизоров 50L/55L имеется возможность ввести установки для записи передачи на USB-носитель, записать напоминание о переключении телевизора на нужную передачу в определенное время и день при условии, что телевизор находится в рабочем режиме, а также отредактировать список заданий. В меню ТЕЛЕГИД для этих телевизоров имеется подсказка: КРАСНАЯ Запись, ЖЕЛТАЯ Список, СИНЯЯ Напомина.

- Введение установок для записи (только для телевизоров 50L/55L).

Внимание! До начала введения установок записи рекомендуется уточнить настройку текущего времени и даты, а также проверить подключение к телевизору USB-носителя.

Находясь в меню ТЕЛЕГИД, нажмите кнопку **КРАСНАЯ** ПДУ. В строках меню НАСТРОЙКИ ЗАПИСИ выполните следующие установки.

РЕЖИМ – выберите один из режимов записи: ОДИН РАЗ, ЕЖЕДНЕВНО, ЕЖЕНЕДЕЛЬНО.

КАНАЛ – выберите нужный Вам канал.
НАЧАЛО – нажмите кнопку **ОК** и с помощью кнопок **▲/▼**, **◀/▶** установите время начала записи.

ВНИМАНИЕ! Время начала записи устанавливайте с учетом того, что телевизору на подготовку к записи требуется 2-3 минуты.

КОНЕЦ – нажмите кнопку **ОК** и с помощью кнопок **▲/▼**, **◀/▶** установите время конца записи.

Время начала и конца записи можно редактировать непосредственно в строках, отображающих время начала или конца записи. Установите курсор на эту строку и нажмите кнопку **ОК**. Значение часов выделяется цветом. Кнопками **▲/▼** установите нужное Вам и нажмите кнопку **ОК**. Кнопкой **▶** переместите курсор на значение минут и аналогичным образом установите минуты.

Переместите курсор на надпись **ОК** и нажмите кнопку **ОК**.

Если произошли какие-то накладки по времени, на экране телевизора появится сообщение об этом. Отредактируйте время записи.

За несколько секунд до начала записи на экране отобразится сообщение. Подтвердите либо отмените запись.

• Введение установок для переключения телевизора на нужный канал (только для телевизоров 50L/55L).

ВНИМАНИЕ! До начала введения установок для переключения телевизора на нужный канал рекомендуется уточнить настройку текущего времени и даты.

Находясь в меню ТЕЛЕГИД, нажмите кнопку **СИНЯЯ** ПДУ. В строках меню НАСТРОЙКИ выполните следующие установки.

нажмите следующие установки.

РЕЖИМ – выберите один из режимов переключения: ОДИН РАЗ, ЕЖЕДНЕВНО, ЕЖЕНЕДЕЛЬНО.

КАНАЛ – выберите нужный Вам канал.

НАЧАЛО – нажмите кнопку **ОК** и с помощью кнопок **▲/▼**, **◀/▶** установите время переключения.

Переместите курсор на надпись **ОК** и нажмите кнопку **ОК**.

За несколько секунд до начала переключения на экране отобразится сообщение. Подтвердите либо отмените переключение на другой канал.

• Просмотр списка заданий (только для телевизоров 50L/55L). Введенные установки записи и переключения запишутся в меню СПИСОК ЗАДАНИЙ.

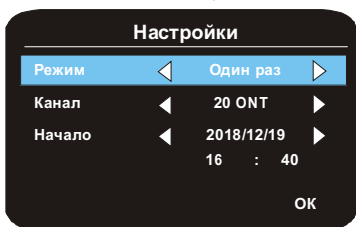
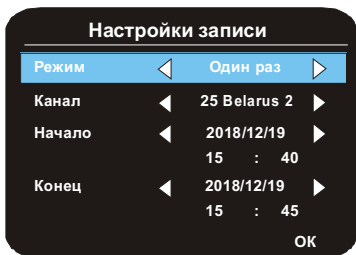

6 УПРАВЛЕНИЕ ТЕЛЕВИЗОРАМИ

6.1 ОБРАЩАЕМ ВАШЕ ВНИМАНИЕ

♦ Управление телевизором осуществляется пультом дистанционного управления (ПДУ). Кнопки панели управления **VOL+/VOL-**, **CH+/CH-**, **MENU**, **SOURCE**, **POWER** выполняют функции по управлению телевизором в соответствии с описанием на рисунке 1, поз.1 – 7.



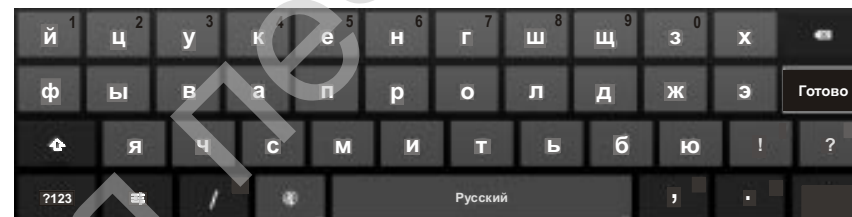

ВНИМАНИЕ! Далее по тексту описано управление телевизором с помощью ПДУ.

♦ При выполнении некоторых функций по настройке и управлению телевизором, на экране появляется строка буквенно-цифрового и символического ввода. После нажатия кнопки **ОК** включается виртуальная клавиатура, с помощью которой можно ввести необходимые данные.



Для ввода данных кнопками **◀/▶**, **▲/▼** передвигайтесь по клавиатуре и нажимайте кнопку **ОК**.

Некоторые кнопки виртуальной клавиатуры выполняют следующие действия:

- кнопка  переключает строчные буквы на прописные;
- кнопка  переключает буквенную клавиатуру на цифровую;
- кнопка  включает меню настройки клавиатуры;
- кнопка  переключает русский алфавит на английский и наоборот;
- кнопка  удаляет по одному символу влево от курсора.

Кнопка виртуальной клавиатуры с надписью «ГОТОВО» в зависимости от выполняемой функции может иметь другую редакцию. Например, «ОК», «ПОИСК», «ДАЛЕЕ».

ПРИМЕЧАНИЕ – Доступ к управлению некоторыми функциями телевизора обеспечивается только с помощью ПДУ.

6.2 ПУЛЬТ ДИСТАНЦИОННОГО УПРАВЛЕНИЯ ТЕЛЕВИЗОРАМИ

♦ Не подвергайте ПДУ ударам и воздействию жидкостей. Не размещайте его под прямым солнечным светом, поскольку нагрев может вызвать деформацию корпуса.

♦ При работе с ПДУ следите, чтобы между окном фотоприемника и ПДУ не находились предметы, которые препятствовали бы прохождению луча.

♦ Направляйте излучатель ПДУ, фрагмент стеклянной части которого выступает с торцевой передней части пульта, прямо на окно фотоприемника.

ПРИМЕЧАНИЕ – Управление ПДУ может быть нарушено, если фотоприемник телевизора находится под воздействием солнечного света или яркого освещения.

♦ **Установка батареек.** Снимите крышку отделения для батареек на задней панели ПДУ. Установите в ПДУ две батарейки типа LR03-AAA напряжением 1,5 В, соблюдая полярность, в соответствии с указанной на днище отделения. Установите крышку на место.

ПРИМЕЧАНИЯ

1 *Неправильное использование батарей питания (перезаряжаемых батарей, вместе с батарей различных типов, а также старых и новых) может вызвать утечку электролита и, вследствие этого, коррозию ПДУ. При утечке электролита тщательно протрите тканью отделение для батарей и замените батареи питания.*

2 *Извлекайте батареи, если не предполагается использовать ПДУ длительное время, а также разрядившиеся батареи.*

ПРЕДУПРЕЖДЕНИЕ! Батареи (отсеки для батарей или установленные батареи) не должны подвергаться чрезмерному нагреву от солнечного света, огня или подобных источников.

♦ При утилизации негодных батареек соблюдайте требования по охране окружающей среды, принятые в Вашей стране. Использованные батареи не должны выбрасываться вместе с бытовыми отходами. Сдавайте их в специальные контейнеры.

♦ Назначение кнопок ПДУ.

POWER / – переключение из дежурного режима в рабочий и обратно.

MUTE / – отключение/включение звука.

TV – прямой выбор источника сигнала, подключенного к антенным соединителям **RF-T/T2** или **RF-S/S2**.

AV – прямой выбор источника сигнала, подключенного к соединителю **AV IN/PC AUDIO**.

HDMI – прямой выбор источника сигнала, подключенного к соединителям **HDMI 1**, **HDMI 2**, **HDMI 3**. Последовательное нажатие этой кнопки позволяет выбрать один из трех соединителей.

PC – прямой выбор источника сигнала, подключенного к соединителю **PC/VGA**.

0..9 – прямой выбор программы; ввод цифровых значений; ввод номера страницы в режиме телетекста.

REC / – включение прямой записи на USB-носитель.

– переключение на предыдущую программу в пределах списка программ включенного режима телевидения.

SET / – прямой доступ в меню **НАСТРОЙКИ** на странице **ГЛАВНЫЙ ЭКРАН** (домашней странице).

HOME / – включение страницы **ГЛАВНЫЙ ЭКРАН** (домашней страницы).

MOUSE / – включение/выключение отображения визуального курсора в режиме работы телевизора **SMART**.

КРАСНАЯ – в соответствии с подсказками меню.

ЗЕЛЕНАЯ – в соответствии с подсказками меню.

ЖЕЛТАЯ – в соответствии с подсказками меню.

СИНЯЯ – в соответствии с подсказками меню.

INFO – включение/выключение отображения информации об источнике сигнала и параметрах принимаемого сигнала; включение информации о медиафайле в режиме **МУЛЬТИМЕДИА**.

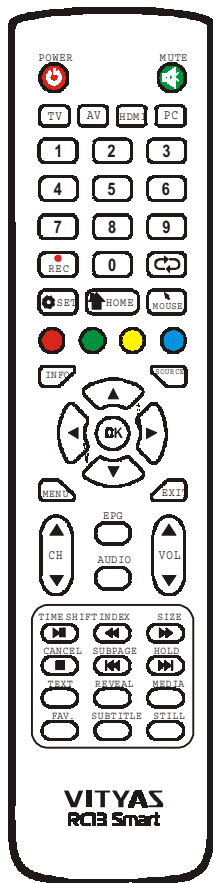

Для снятия режима пропуска или отмены любимого канала, включите меню **КАНАЛЫ**, установите курсор на строку пропускаемого или любимого канала, нажмите кнопку **MENU**, выберите команду **ПРОПУСТИТЬ** или **ЛЮБ**, и нажмите кнопку **OK**. Отображение символов в строке канала снимается.

• При **удалении канала** появляется запрос **КАНАЛЫ. УДАЛИТЬ? ОТМЕНА. OK**. Выберите нужную вкладку и нажмите кнопку **OK**. Если канал удаляется из списка, то все остальные меняют номера.

• При **перемещении канала**, надписи в меню **КАНАЛЫ** начинают «дрожать». Кнопками **▲/▼** переместите канал в нужное место и нажмите кнопку **OK**. Каналы меняют номера в порядке возрастания.

♦ Для **каналов аналогового телевидения**, дополнительно к описанным выше возможностям редактирования, в меню **КАНАЛЫ** добавлено **переименование**.

Включите меню **КАНАЛЫ**, установите курсор на строку с каналом, название которого хотите изменить, и нажмите кнопку **MENU**. В строке команд редактирования кнопкой ? выберите команду **ИЗМЕНИТЬ ИМЯ**. Нажмите кнопку **OK**. На экране отобразится меню для ввода нового имени и экранная клавиатура.

С помощью кнопки экранной клавиатуры сотрите старое имя. Затем введите новое. Нажмите кнопку **EXIT**. Переместите курсор на вкладку **ПОДТВЕРДИТЬ** меню **ИЗМЕНИТЬ** и нажмите кнопку **OK**. В строке выбранного канала отобразится новое название.

8.4 ТЕЛЕГИД

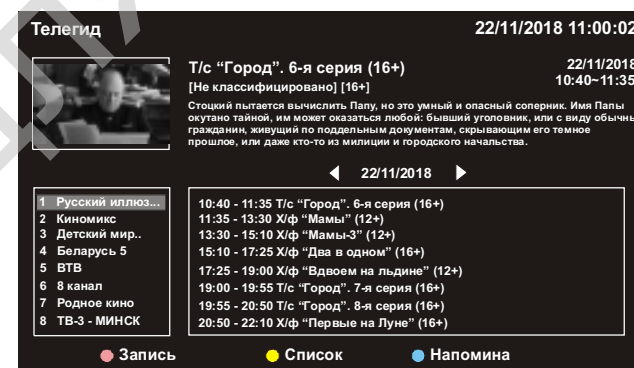

♦ В режиме цифрового вещания имеется возможность просмотреть программу передач для выбранного канала на неделю.

ВНИМАНИЕ! Не все каналы предоставляют подробную информацию электронного гида о передачах. Вещательные станции могут передавать только текущую программу или вовсе не предоставлять никакой информации.

• Включите меню **КАНАЛ**, переместите курсор на строку **ТЕЛЕГИД** и нажмите кнопку **OK**.

ПРИМЕЧАНИЯ

1 Включить меню **ТЕЛЕГИД** можно кнопкой ПДУ **EPG**.

2 На рисунке приведено меню **ТЕЛЕГИД** для телевизоров **50L/55L**. Меню **ТЕЛЕГИД** для телевизоров **32L** имеет тот же вид, за исключением строки подсказки – она отсутствует.

• **Просмотр информации о передачах.** Кнопками **▲/▼** выберите канал, затем кнопкой **▶** переместите курсор вправо на программу передач и, перемещаясь по программе, просмотрите информацию о передачах.

• **Получение информации о передачах на последующие дни.** Выберите канал. Затем кнопкой **▶** переместите курсор вправо на программу передач. Нажмите кнопку **▲**, установив курсор на надпись текущей даты над рамкой программы передач.

Нажимая кнопку **▶**, можно включить и просмотреть программу передач на следующие семь дней.

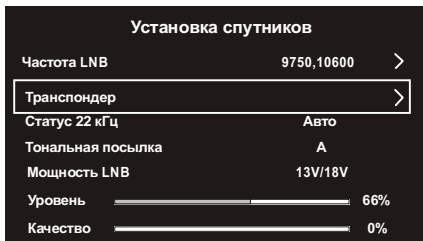

• Для вновь добавленного спутника необходимо ввести данные транспондера, одного или нескольких, осуществляющих ретрансляцию телевизионных каналов.

Нажав кнопку **EXIT**, выйдите из меню СПИСОК СПУТНИКОВ. В меню ПРОСМОТР НАСТРОЕК СПУТНИКА переместите курсор на строку УСТАНОВКА СПУТНИКОВ и включите меню. Затем, устанавливая курсор на строки ЧАСТОТА LNB и ТРАНСПОНДЕР и включая соответствующие меню, выберите

или введите нужные параметры.

Выйдите в меню сканирования, переместите курсор на строку АВТОМАТИЧЕСКОЕ СКАНИРОВАНИЕ и включите автопоиск телеканалов вновь введенного спутника.

♦ **Ручной поиск спутниковых каналов.** Ручной поиск заключается в добавлении транспондера для выбранного спутника. В меню сканирования переместите курсор на строку РУЧНОЙ ПОИСК ЦТВ и нажмите кнопку **OK**.



Установите курсор на строку ТРАНСПОНДЕР и включите меню. В меню ТРАНСПОНДЕР можно изменить список транспондеров (меню РЕДАКТИРОВАТЬ ПЕРЕДАТЧИК) или добавить новый (меню ДОБАВИТЬ ПЕРЕДАТЧИК).

В соответствии с описанием по добавлению или изменению нового спутника (см. выше) аналогичным образом введите новый транспондер. Нажмите кнопку **EXIT**. В меню РУЧНОЙ ПОИСК ЦТВ переместите курсор на строку НАЧАЛО СКАНИРОВАНИЯ и нажмите кнопку **OK**.

8.3 РЕДАКТИРОВАНИЕ ЗАПИСАННЫХ КАНАЛОВ

♦ Включите меню КАНАЛ. Переместите курсор на строку КАНАЛЫ и нажмите кнопку **OK**.

ПРИМЕЧАНИЕ – Включить меню КАНАЛЫ можно кнопкой ПДУ **OK**.

• Выберите канал, который хотите отредактировать и нажмите кнопку **MENU**. Откроется строка команд редактирования выбранного канала, в которой можно:

- ПЕРЕМЕСТИТЬ (перемещение канала по списку);
- ПРОПУСТИТЬ (пропуск канала при переключении каналов кнопками **▲CH/CH▼** ПДУ);
- УДАЛИТЬ (удаление канала из списка);
- ЛЮБ. (создание списка каналов ЛЮБИМЫЕ).

Кнопками **◀▶** выберите нужную команду редактирования и нажмите кнопку **OK**.

• **Пропускаемые и любимые каналы** помечаются соответствующими пиктограммами **»»»** или **★**.

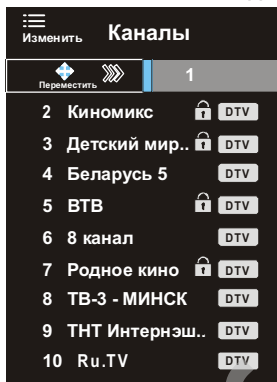

SOURCE – включение меню ИСТОЧНИК.

▲/▼ – перемещение вверх/вниз по экранному меню.

◀▶ – перемещение влево/вправо по экранному меню; регулировка параметров по своему усмотрению.

OK – включение меню КАНАЛЫ; подтверждение выбора функции или режима.

MENU – включение/выключение главного меню; возврат на шаг в режиме меню; включение/выключение панели управления проигрыванием медиафайлов.

EXIT – выход из меню или подменю; отмена функций в процессе настройки; возврат на шаг при поиске в сети Интернет.

▲CH/CH▼ – переключение каналов.

EPG – включение/выключение меню ТЕЛЕГИД.

AUDIO – переключение системы звукового сопровождения (режим аналогового вещания); переключение языков звукового сопровождения (режим цифрового вещания).

▲VOL/VOL▼ – увеличение/уменьшение уровня громкости звука.

TIME SHIFT / ▶▶ – включение функции TimeShift; пуск/пауза при просмотре медиафайлов, функции TimeShift и записей передач.

INDEX / ◀◀ – включение индексной страницы телетекста; перемотка назад при просмотре медиафайлов, функции TimeShift и записей передач.

SIZE / ▶▶ – изменение размеров страницы телетекста; перемотка вперед при просмотре медиафайлов, функции TimeShift и записей передач.

CANCEL / █ – переключение на просмотр телевизионной передачи при поиске страницы телетекста и обратно; остановка проигрывания записей передач и медиафайлов; установка режима записи и функции TimeShift.

SUBPAGE / ◀◀ – включение информации о подстраницах на странице телетекста; переход к предыдущему файлу при проигрывании медиафайлов; переход в начало записи при просмотре записей;

HOLD / ▶▶▶ – включение/выключение удержания страницы телетекста; переход к следующему файлу при проигрывании медиафайлов; переход в начало записи при просмотре записей;

TEXT – переключение режимов телетекста: включение телетекста, режим микширования, выключение телетекста.

REVEAL – включение/выключение скрытой информации телетекста.

MEDIA – прямой доступ к функции МУЛЬТИМЕДИА.

FAV. – включение меню ЛЮБИМЫЕ.

SUBTITLE – кнопка активации и переключения субтитров в режиме цифрового телевидения (если они передаются телеканалом); включение/выключение отображения субтитров в режиме аналогового вещания и при просмотре видео файлов в режиме МУЛЬТИМЕДИА; включение меню ЯЗЫК СУБТИТРОВ (режим цифрового вещания).

STILL – фиксация текущего изображения на экране.

ПРИМЕЧАНИЕ – Назначение отдельных кнопок более подробно изложено в последующих разделах при работе с конкретными меню и режимами.

6.3 ВКЛЮЧЕНИЕ ТЕЛЕВИЗОРОВ

♦ Подключите вилку сетевого шнура к розетке электросети. Телевизор включится в дежурный режим – индикатор режима работы светится красным цветом.

♦ Для переключения телевизора из дежурного режима в рабочий и из рабочего в дежурный, нажимайте кнопку **POWER/⏻** ПДУ. Индикатор режима работы высвечивается соответствующим цветом: зеленый – рабочий, красный – дежурный.

♦ Для отключения телевизоров от сети, переключите вначале телевизор в дежурный режим, затем отсоедините вилку сетевого шнура от розетки электросети. Индикатор работы гаснет.

ВНИМАНИЕ! В дежурном режиме продолжает потребляться слабый электрический ток. Если телевизор не планируется использовать длительное время, в целях энергосбережения всегда отключайте вилку сетевого шнура от розетки, кроме тех случаев, когда дежурный режим необходим для корректной работы некоторых функций.

6.4 ПЕРВОНАЧАЛЬНАЯ НАСТРОЙКА

6.4.1 Стартовая страница

◆ После переключения телевизора из дежурного в рабочий режим в течение некоторого времени загрузится операционная система. Затем на экране телевизора отобразится стартовая страница. Нажмите кнопку **OK**.

Выполните несколько шагов по первоначальной настройке телевизора. Выбор опций осуществляйте кнопками **▲/▼**, подтверждение – кнопкой **OK**, переход к следующему шагу – кнопкой **▶**.

ШАГ 1 ВЫБЕРИТЕ ЯЗЫК.

ШАГ 2 ВЫБЕРИТЕ ЧАСОВОЙ ПОЯС.

ШАГ 3 НАСТРОЙКИ СЕТИ.

ВНИМАНИЕ! Вы можете пропустить подключение к сети Интернет на данном этапе и перейти к следующему шагу.

Подключение к сети Интернет осуществляется автоматически.

При проводном подключении точка доступа должна быть предварительно подключена к разъему **RJ45** телевизора кабелем RJ-45.

При беспроводном подключении нажмите кнопку **OK**. На экране отобразится список обнаруженных точек доступа. Выберите свою, нажмите кнопку **OK** два раза. С помощью экранной клавиатуры и цифровых кнопок ПДУ введите пароль, переместите курсор на вкладку **СОЕДИНЕНИЕ** и нажмите кнопку **OK**. Через несколько секунд Ваша точка доступа будет активирована.

ШАГ 4 ИНСТРУКЦИЯ ПОЛЬЗОВАТЕЛЯ.



Выберите один из источников сигнала, на который по умолчанию будет включаться телевизор при переключении из дежурного режима в рабочий.

При выборе вкладки **ГЛАВНЫЙ ЭКРАН**, на экране телевизора отобразится меню, в котором можно произвести дальнейшую настройку.

ВНИМАНИЕ! Для удобства пользователя меню **ГЛАВНЫЙ ЭКРАН** на рисунке приведено полностью.

Кнопкой **▼** переместите курсор на вкладку **УСТАНОВЛИВАТЬ** и включите меню **НАСТРОЙКИ**.

1 Меню НАСТРОЙКИ СЕТИ: подключение к сети Интернет.

2 Меню НАСТРОЙКИ: настройка вручную времени и даты, выбор часового пояса.

ПРИМЕЧАНИЕ – При ссылках в строке подсказки на кнопки **ENTER** и **BACK**, действия следует выполнять кнопками **OK** и **EXIT**.



• По мере настройки в меню **ПОИСК ПРОГРАММ** отображается количество найденных теле- и радиопрограмм, а также программ данных.

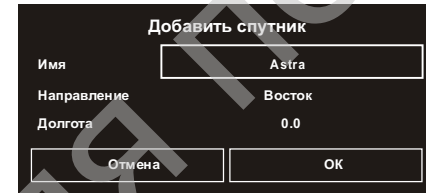

◆ **Добавление нового спутника.** Если нужного спутника в списке не оказалось, можно добавить новый или отредактировать какой-либо из предустановленных.

• **Для добавления нового спутника,** войдите в меню **СПИСОК СПУТНИКОВ**. Последовательно нажимая кнопку **▼**, переместите курсор сначала на строку **USER** в конце списка спутников, затем установите курсор на строку **ДОБАВИТЬ СПУТНИК** и нажмите кнопку **OK**. Включится меню, в котором курсор установлен на строке **ИМЯ**. Нажмите кнопку **OK**. С помощью кнопки **✕** экранной клавиатуры сотрите старое имя, затем введите имя нужного Вам спутника. В строках **НАПРАВЛЕНИЕ** и **ДОЛГОТА** введите параметры спутника. Переместите курсор на вкладку **OK** и нажмите кнопку **OK**.

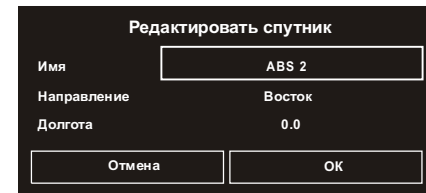

• **Для редактирования,** войдите в меню **СПИСОК СПУТНИКОВ**. Установите курсор на строку со спутником, который Вам не нужен и длительно нажмите кнопку **OK** (в строке подсказки – кнопку **ENTER**).

Появляется запрос **ИЗМЕНИТЬ. УДАЛИТЬ**. Выберите вкладку **ИЗМЕНИТЬ** и нажмите кнопку **OK**.

В меню **РЕДАКТИРОВАТЬ СПУТНИК** курсор установлен на строке **ИМЯ**. С помощью кнопки **✕** экранной клавиатуры сотрите старое имя, затем введите имя нужного Вам спутника. В строках **НАПРАВЛЕНИЕ** и **ДОЛГОТА** введите параметры спутника. Переместите курсор на вкладку **OK** и нажмите кнопку **OK**.

В строке НАЧАТЬ кнопками ◀▶ выберите одну из опций DOWN (поиск в сторону уменьшения значения частоты диапазона) или UP (поиск в сторону увеличения частоты диапазона). Нажмите кнопку ОК.

После нахождения канала поиск приостанавливается.

По окончании поиска можно произвести подстройку изображения и звука, изменяя опции в строках ЦВЕТОВАЯ СИСТЕМА и ЗВУКОВАЯ СИСТЕМА, а также воспользоваться возможностью точной подстройки частоты в строке ЧАСТОТА(МГц). Точную подстройку частоты осуществляют кратковременным нажатием одной из кнопок ◀▶.

ПРИМЕЧАНИЕ – В меню КАНАЛЫ найденные аналоговые каналы записываются в конце списка.

8.2.4 Автоматический и ручной поиск спутниковых каналов

ВНИМАНИЕ! Информацию для настройки Вашего телевизора на прием спутниковых каналов (перечень популярных спутников, карты покрытия, частоты, бесплатные каналы и др.) Вы можете получить из открытых источников в сети Интернет или при обращении к оператору спутникового телевидения в Вашем регионе.

Рекомендуется периодически проверять параметры настройки спутников и транспондеров на предмет их изменения.

♦ **Автоматический поиск спутниковых каналов.** В меню КАНАЛ выберите тип антенны СПУТНИК, затем переместите курсор на строку СКАНИРОВАНИЕ и нажмите кнопку ОК.

• В меню сканирования выберите:

– в строке ПОИСК ЗАКОДИРОВАННО-

ГО КАНАЛА по умолчанию установлен поиск кодированных и свободных каналов. При необходимости поиска только кодированных каналов, кнопкой ▶ включите эту опцию;

– в строке РЕЖИМ СКАНИРОВАНИЯ – одну из опций СЛЕПОЙ или СЕТЬ;

– в строке ИЗМЕНИТЬ ТИП – тип переключения (LNB Only, DiSEqC, SatCR). По умолчанию установлен DiSEqC.

Переместите курсор на следующую

строку, название которой меняется в зависимости от выбранного типа переключения. Например, выбран тип переключения DiSEqC. Тогда установите курсор на строку DiSEC A и нажмите кнопку ОК.



строку, название которой меняется в зависимости от выбранного типа переключения. Например, выбран тип переключения DiSEqC. Тогда установите курсор на строку DiSEC A и нажмите кнопку ОК.

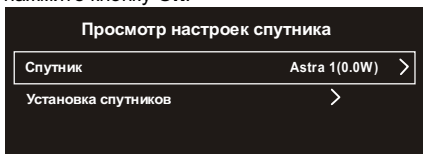

• В меню ПРОСМОТР НАСТРОЕК СПУТНИКА курсор находится на строке СПУТНИК. Нажмите кнопку ОК еще раз.

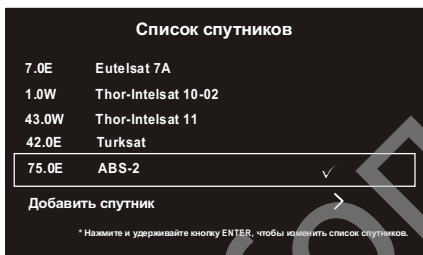

• Последовательно нажимая кнопку ▼, выберите в меню СПИСОК СПУТНИКОВ из числа предустановленных спутников нужный Вам и нажмите кнопку ОК. В строке с названием спутника отобразится метка « ✓ ».

• Нажав два раза кнопку MENU, вернитесь в меню сканирования, переместите курсор вниз на строку АВТОМАТИЧЕСКОЕ СКАНИРОВАНИЕ и нажмите кнопку ОК.

3 Меню ДОПОЛНИТЕЛЬНО: выбор языка отображаемых меню, настройки клавиатуры ввода, доступов к приложениям, восстановление заводских установок, присвоение нового имени Вашему телевизору.

4 Меню ИНФОРМАЦИЯ О ПРОДУКТЕ: просмотр информации о телевизоре.

6.4.2 Текущие дата и время

♦ По умолчанию, дата и время устанавливаются автоматически.

Для ручной установки даты и времени произведите следующие действия:

– в меню НАСТРОЙКИ установите курсор на пиктограмму НАСТРОЙКИ и включите меню;

– в строке АВТО кнопкой ◀ выключите автосинхронизацию времени с выбранным ранее часовым поясом;

– переместите курсор на строку ИЗМЕНИТЬ, нажмите кнопку ОК. Затем с помощью кнопок ▲/▼, ◀▶ введите текущую дату и время. Для выхода нажмите кнопку ОК или EXIT;

– в строке ФОРМАТ ДАТЫ кнопками ◀▶ выберите один из предлагаемых вариантов отображения текущей даты. Например, ДЕНЬ/МЕСЯЦ/ГОД.

При необходимости, в строке ЧАСОВОЙ ПОЯС можно выбрать нужный Вам, а также в строке ЛЕТНЕЕ ВРЕМЯ активировать автоматический переход на летнее/зимнее время.

По умолчанию в телевизоре включено отображение времени в 24-часовом формате.

В строке 24 ЧАСА кнопкой ◀ можно выключить эту функцию и тогда время будет отображаться в 12-часовом формате.

• Нажмите кнопку EXIT и выйдите из меню.

6.4.3 Выбор языка отображаемых меню и надписей

♦ При необходимости изменить язык отображаемых меню выполните следующие действия:

– в меню НАСТРОЙКИ установите курсор на пиктограмму ДОПОЛНИТЕЛЬНО и включите меню. Курсор установлен на строке НАСТРОЙКИ ЯЗЫКА. Нажмите кнопку ОК;

– кнопками ▲/▼ выберите нужный язык и нажмите кнопку ОК.

6.4.4 Настройка доступов

♦ Включите меню ДОПОЛНИТЕЛЬНО. Переместите курсор на строку НАСТРОЙКА ДОСТУПОВ, нажмите кнопку ОК и, выбирая кнопками ▲/▼ тип доступа к определенным функциям телевизора, включите его. Далее кнопкой ОК можно разрешить или запретить доступ установленным приложениям к функциям телевизора.

6.4.5 Присвоение нового имени телевизору

♦ Вы можете изменить имя телевизора, с которым он отображается в сети.

Включите меню ДОПОЛНИТЕЛЬНО, переместите курсор на строку ИМЯ УСТРОЙСТВА и нажмите кнопку ОК. На экране отобразится строка со старым названием и экранная клавиатура ввода.

Установите курсор на позицию  и, последовательно нажимая кнопку ОК, удалите старое имя, затем введите новое. Переместите курсор на позицию ГОТОВО, нажмите кнопку ОК два раза.

6.4.6 Восстановления заводских настроек

♦ При восстановлении заводских настроек происходит очистка: аккаунта, настроек системы и приложений, настройки на каналы, настройки параметров изображения и звука.

Включите меню ДОПОЛНИТЕЛЬНО, переместите курсор на строку МЕНЮ ВОССТАНОВЛЕНИЯ и нажмите кнопку ОК. На экране отобразится запрос на ввод пароля. Цифровыми кнопками ПДУ введите пароль «4711», переместите курсор на вкладку ОК и нажмите кнопку ОК.

На экране отобразится предупреждение. Внимательно прочитайте его и, если приняли решение о восстановлении заводских настроек, переместите курсор на вкладку ВОССТАНОВИТЬ и нажмите кнопку ОК.

ВНИМАНИЕ! Во время процесса сброса настройки и восстановления операционной системы не предпринимайте никаких действий по управлению телевизором до тех пор, пока на экране не отобразится стартовая страница.

Затем выполните настройку в соответствии с описанием в пункте 6.4.1 Стартовая страница.

6.4.7 Информация о ТВ

♦ В меню НАСТРОЙКИ установите курсор на пиктограмму ИНФОРМАЦИЯ О ПРОДУКТЕ, включите меню и просмотрите информацию о встроенной системе.

7 РЕЖИМ SMART TV

7.1 ПОДКЛЮЧЕНИЕ К СЕТИ

ВНИМАНИЕ! Использовать одновременно проводное и беспроводное подключение к сети невозможно. Используйте только один тип подключения.

♦ При первоначальной настройке подключение к сети осуществляется автоматически (см. пункт 6.4.1, ШАГ 3).

Если Вы пропустили настройку сети при первоначальной настройке, в дальнейшем можно произвести подключение к сети в меню НАСТРОЙКИ СЕТИ.

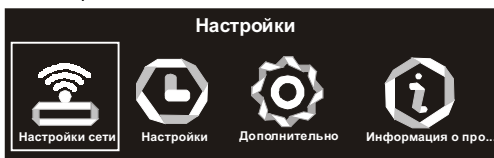

Курсор установлен на пиктограмме НАСТРОЙКИ СЕТИ. Нажмите кнопку ОК и включите меню.

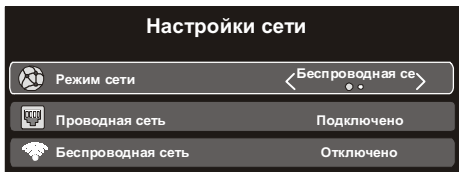

В строке РЕЖИМ СЕТИ меню НАСТРОЙКИ СЕТИ выберите опцию ПРОВОДНАЯ СЕТЬ. Телевизор автоматически настроится на сеть при условии предоставления права на автоматическую раздачу IP-адресов провайдером услуги доступа в Интернет.

Если автоматическое проводное соединение не удалось установить, то есть возможность ввести необходимые параметры сети вручную.

В меню НАСТРОЙКИ СЕТИ переместите курсор на строку ПРОВОДНАЯ СЕТЬ и нажмите кнопку ОК.

В строке АВТО IP меню ПРОВОДНАЯ СЕТЬ кнопкой ОК выключите автоматическую раздачу IP-адресов. Затем в позициях строк IP-АДРЕС, МАСКА ПОДСЕТИ, ШЛЮЗ, DNS введите параметры сети, предоставленные провайдером услуги доступа в Интернет. Нажмите кнопку EXIT.

♦ **Беспроводное подключение к сети.** В строке РЕЖИМ СЕТИ меню НАСТРОЙКИ СЕТИ выберите опцию БЕСПРОВОДНАЯ СЕТЬ, переместите курсор на строку БЕСПРОВОДНАЯ СЕТЬ и нажмите кнопку ОК.

♦ Нажмите кнопку HOME / ↑

ПДУ. Затем кнопкой ▼ переместите курсор на странице ГЛАВНЫЙ ЭКРАН в раздел ДРУГОЕ на вкладку УСТАНОВЛИВАТЬ и нажмите кнопку ОК. Включится меню НАСТРОЙКИ.

• В строке РЕЖИМ СЕТИ кнопками ◀/▶ выберите тип Вашей сети: ПРОВОДНАЯ СЕТЬ или БЕСПРОВОДНАЯ СЕТЬ.

♦ **Проводное подключение к сети.** Соедините выход модема (или порт сети) и разъем RJ45 телевизора кабелем RJ-45, приобретаемым отдельно.

8.2.3 Ручной поиск каналов



должен предоставить провайдер эфирного телевидения в Вашем регионе.

Переместите курсор на строку НАЧАТЬ и нажмите кнопку ОК.

После окончания поиска в меню отобразится количество найденных программ.

В строках УРОВЕНЬ СИГНАЛА и SIGNAL QUALITY (качество сигнала) визуализируются данные о характеристиках принимаемого сигнала, позволяющие отрегулировать антенну таким образом, чтобы получить максимально возможные значения.

Введите другой номер канала или выйдите из меню.



После окончания поиска в меню отобразится количество найденных программ.

♦ **Ручной поиск эфирных каналов (опция ЭФИР).** Включите меню КАНАЛ. В строке ТИП АНТЕННЫ должна быть выбрана опция ЭФИР. Установите курсор на строку DTV РУЧНОЕ СКАНИРОВАНИЕ и включите меню.

Курсор установлен на верхней строке ЧАСТОТА. Последовательно нажимая кнопку ▶, найдите номер канала, на котором ведется эфирное телевидение в Вашем регионе.

ВНИМАНИЕ! Для каналов каждого частотного диапазона установлено цифровое или буквенно-цифровое обозначение. Информацию о номерах каналов

♦ **Ручной поиск кабельных каналов (опция КАБЕЛЬ).** Включите меню КАНАЛ. В строке ТИП АНТЕННЫ должна быть выбрана опция КАБЕЛЬ. Установите курсор на строку DTV РУЧНОЕ СКАНИРОВАНИЕ и включите меню.

В строках ЧАСТОТА, ID СЕТИ, БИТРЕЙТ и МОДУЛЯЦИЯ введите параметры для поиска цифровых кабельных каналов, полученные от провайдера кабельного телевидения в Вашем регионе. Кнопками ◀/▶ переключите опцию АВТО на цифровое значение, затем введите:

- частоту, идентификацию сети и скорость – цифровыми кнопками ПДУ;
- модуляцию – кнопками ◀/▶.

Переместите курсор на строку НАЧАТЬ и нажмите кнопку ОК.

В строках УРОВЕНЬ СИГНАЛА и SIGNAL QUALITY (качество сигнала) визуализируются данные о характеристиках принимаемого сигнала.

♦ **Ручной поиск аналоговых каналов.** Включите меню КАНАЛ. В строке ТИП АНТЕННЫ должны быть выбраны опции ЭФИР или КАБЕЛЬ. Установите курсор на строку ATV РУЧНОЕ СКАНИРОВАНИЕ и включите меню.

8.2.2 Автоматический поиск каналов в меню КАНАЛ

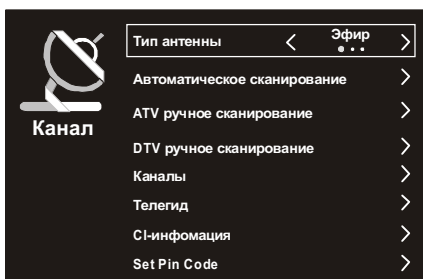

♦ Нажмите кнопку **MENU**, переместите курсор на пиктограмму **КАНАЛ** и включите меню.

ВНИМАНИЕ! Строки меню **ТЕЛЕГИД**, **СИ-ИНФОРМАЦИЯ**, **ИНФОРМАЦИЯ О СИГНАЛЕ** (для спутниковых каналов) и **SET PIN CODE** (для 50L/55L) в меню **КАНАЛ** отобразятся после нахождения каналов.

• В строке **ТИП АНТЕННЫ** кнопкой ► выберите одну из опций: **ЭФИР**, **КАБЕЛЬ** или **СПУТНИК**.

ВНИМАНИЕ! В связи с тем, что

транслируемые пакеты программ постоянно совершенствуются, рекомендуется периодически (не реже одного раза в год) повторять автоматический поиск для обнаружения новых каналов.

♦ **Автопоиск эфирных каналов (опция ЭФИР)**. Переместите курсор на строку **АВТОМАТИЧЕСКОЕ СКАНИРОВАНИЕ** и нажмите кнопку **OK**. Далее производите поиск аналогично описанному в пункте 8.2.1.

• Нажатием кнопки **MENU** или **EXIT** можно прервать поиск.

♦ **Автопоиск кабельных каналов (опция КАБЕЛЬ)**. В меню **КАНАЛ** выберите тип антенны **КАБЕЛЬ**, затем переместите курсор на строку **АВТОМАТИЧЕСКОЕ СКАНИРОВАНИЕ** и нажмите кнопку **OK**.



• При необходимости, кнопкой ► включите функцию **LCN**, которая позволяет записывать каналы с номерами, предусмотренными организацией, осуществляющей теле вещание.

• В строке **ТИП ПОИСКА** выберите один из режимов поиска каналов: **DTV+ATV** (поиск аналоговых и цифровых), **ATV** (поиск только аналоговых), **DTV** (поиск только цифровых).

• Установите курсор на строку **РЕЖИМ СКАНИРОВАНИЯ** и кнопками ◀► выберите один из режимов: **СЕТЬ**, **БЫСТРО**, **ПОЛНОЕ СКАНИРОВАНИЕ**.

Поиск программ с использованием режима **ПОЛНОЕ СКАНИРОВАНИЕ** может занять длительное время.

Поэтому, если известны параметры кабельного теле вещания в Вашем регионе, предоставляемые провайдером, выберите режим сканирования **СЕТЬ** или **БЫСТРО**.

При выборе данных режимов, в меню активируются строки **ID СЕТИ**, **ЧАСТОТА**, **БИТРЕЙТ**, **МОДУЛЯЦИЯ**. Поочередно устанавливая курсор на эти строки и, переключая кнопками ◀► опцию **АВТО** на цифровое значение, введите цифровыми кнопками ПДУ параметры настройки.

• Переместите курсор на строку **НАЧАТЬ** и нажмите кнопку **OK**.

♦ **Автопоиск аналоговых каналов**. Включите меню **КАНАЛ**. В строке **ТИП АНТЕННЫ** выберите опцию **ЭФИР** или **КАБЕЛЬ**. Затем включите меню **АВТОМАТИЧЕСКОЕ СКАНИРОВАНИЕ** и установите в строке **ТИП ПОИСКА** опцию **ATV**. Переместите курсор на строку **НАЧАТЬ** и нажмите кнопку **OK**.

ВНИМАНИЕ! Описание автоматического и ручного поиска спутниковых каналов приведено в пункте 8.2.4 настоящего Руководства.

В меню **БЕСПРОВОДНАЯ СЕТЬ** отобразится список обнаруженных точек доступа. Выберите свою и нажмите кнопку **OK**. С помощью экранной клавиатуры и цифровых кнопок ПДУ введите пароль, закройте экранную клавиатуру, установите курсор на вкладку **OK** и нажмите кнопку **OK**. Через несколько секунд Ваша точка доступа будет активирована.

ВНИМАНИЕ! С целью оптимизации работы беспроводного канала передачи данных с использованием технологии **Wi-Fi**, рекомендуется с помощью специализированной компании, предоставившей оборудование и услугу доступа в сеть Интернет, произвести установку следующих режимов работы точки доступа **Wi-Fi** (абонентского терминала):

– установить фиксированный стандарт передачи данных – «**IEEE 802.11g**». Отключить автоматический выбор стандарта;

– установить фиксированный канал передачи данных (от 1 до 13, с минимальной загрузкой). Отключить автоматический выбор канала;

– в случае наличия в меню настроек точки доступа одного стандарта («**IEEE 802.11n**»), установить ширину полосы канала – **20 МГц**.

Наименования пунктов настроек точки доступа могут отличаться от вышеуказанных. Актуальные наименования – согласно РЭ на оборудование.

7.2 РАБОТА В РЕЖИМЕ SMART TV

ВНИМАНИЕ! Для управления телевизором в режиме **SMART TV** рекомендуется подключать беспроводную мышь и беспроводную клавиатуру.

♦ **Страница ГЛАВНЫЙ ЭКРАН (домашняя страница)** содержит подразделы **ПРИЛОЖЕНИЯ**, **СОБИРАТЬ**, **ДРУГОЕ**.

• **Подраздел ПРИЛОЖЕНИЯ**. Предустановленные приложения расширяют функциональные возможности телевизора.

ВНИМАНИЕ! В Вашем телевизоре установлена операционная система **Android 7**. Приложения разрабатываются сторонними разработчиками, поэтому мы не можем гарантировать их работоспособность на данном телевизоре.

В подразделе **ПРИЛОЖЕНИЯ** расположены визуальные вкладки следующих приложений:

– **app Store** – магазин приложений. Для доступа к почтовому ящику сервиса Google, необходимо указать существующий или создать новый аккаунт (учетную запись). Аккаунт также будет использоваться для доступа к сервисам **Play Market**;

– **браузер** – поисковая строка Google. Используют для запроса, обработки, манипулирования и отображения содержания веб-сайтов;

– **скачать** – список загруженных/загружаемых файлов;

– **Рынок приложений** – содержит список предустановленных приложений. Функции, которые выполняют некоторые из предустановленных приложений, следующие:

– Браузер – вход в поисковую систему Google;

– Загрузки – список загруженных/загружаемых файлов;

– **Play Market** – установка и удаление приложений, записанных на внутреннюю карту памяти;

– **TV Clean** – очистка данных кэша приложений;

– **Wifi дисплей** – приложения для подключения планшета, ноутбука или смартфона к телевизору;

– **YouTube** – быстрый доступ к определенным сайтам Интернета.

ПРИМЕЧАНИЕ – Телевизоры **32L/50L/55L** могут иметь разные списки предустановленных приложений.

Также в **СПИСОК ПРИЛОЖЕНИЙ** (вкладка **РЫНОК ПРИЛОЖЕНИЙ**) добавляются и вновь установленные приложения.

- **Подраздел СОБИРАТЬ.** В подразделе расположены шесть вкладок ДОБАВЛЯТЬ. С помощью этих вкладок можно выбрать из списка приложений наиболее часто используемые и вынести их на страницу ГЛАВНЫЙ ЭКРАН.

Установите курсор на вкладку ДОБАВЛЯТЬ, нажмите кнопку **OK**. Включится СПИСОК ПРИЛОЖЕНИЙ. Выберите нужное Вам и нажмите кнопку **OK**.

Если хотите очистить вкладку ДОБАВЛЯТЬ от приложения, установите на нее курсор и нажмите кнопку **MENU**, затем **OK**.

- **Подраздел ДРУГОЕ.** Содержит вкладки УСТАНОВЛИВАТЬ и МУЛЬТИМЕДИА.

Содержимое вкладки УСТАНОВЛИВАТЬ содержит меню настройки телевизора, описание которой приведено выше.

Вкладка МУЛЬТИМЕДИА обеспечивает доступ к медиафайлам на доступных внутренних и внешних устройствах, подключенных к телевизору, а также просмотр и редактирование файлов.

- ♦ **Установка новых приложений.** Вы можете самостоятельно устанавливать и удалять приложения согласно Вашим предпочтениям.

На поле страницы ГЛАВНЫЙ ЭКРАН в подразделе ПРИЛОЖЕНИЯ выберите вкладку APP STORE или приложение PLAY MARKET (вкладка РЫНОК ПРИЛОЖЕНИЙ). Нажмите кнопку **OK**.

ВНИМАНИЕ! Для более удобного перемещения по экрану телевизора, кнопкой





MOUSE/  можно включить/выключить отображение визуального курсора.

При необходимости, создайте новый аккаунт или введите существующий.

Выберите нужное Вам приложение, загрузите его. Установите курсор на надпись УСТАНОВИТЬ, нажмите кнопку **OK**. Начинается загрузка и установка выбранного приложения. На экране можно видеть заполняющуюся шкалу и объем памяти, необходимый для установки. После завершения установки, на экране отобразятся надписи: ОТКРЫТЬ, УДАЛИТЬ и БОЛЬШЕ ИНФОРМАЦИИ. Выберите нужную.

- **Удаление приложений.** Установите курсор на вкладку РЫНОК ПРИЛОЖЕНИЙ и нажмите кнопку **OK**. В списке приложений выберите приложение, которое хотите удалить. Нажмите кнопку **MENU**. Включится меню ИЗМЕНИТЬ ПРИЛОЖЕНИЕ, в котором выделена вкладка УДАЛЕНИЕ. Нажмите кнопку **OK**. Появится запрос на подтверждение удаления. Выбрав нужную позицию, нажмите кнопку **OK**.

ВНИМАНИЕ! Предустановленные приложения удалить нельзя.

- ♦ **Интернет.** Установите курсор на вкладку БРАУЗЕР и нажмите кнопку **OK**. На поле открывшейся страницы размещается поисковая строка. Кнопками , , ,  установите на нее визуальный курсор, нажмите кнопку **OK**, введите с помощью виртуальной панели поисковую запись и запустите поиск.



8 РЕЖИМ ТВ

8.1 УПРАВЛЕНИЕ ТЕЛЕВИЗОРАМИ В РЕЖИМЕ ТВ



- ♦ Управление функциями телевизора осуществляется посредством меню – команд или таблиц команд, отображаемых на экране.

Нажатием кнопки **MENU** включают главное меню.



Перемещая курсор кнопками ,  по пиктограммам меню, можно включить другие меню и произвести выбор источника сигнала, настройку телевизора на каналы, регулировку параметров изображения и звука, установку таймеров, выбор и установку дополнительных сервисных функций.

- ♦ **Общие действия по управлению телевизором посредством меню осуществляются:**

- кнопками ,  – перемещение курсора влево/вправо по строке меню, выбор или регулировка функции или режима;

- кнопками ,  – перемещение курсора по строкам меню вверх/вниз. Выбранная строка выделяется рамкой;

- кнопками ,  или **OK** – включение подменю или подтверждение выбора;

- последовательным нажатием кнопки **MENU** или кнопки , или кнопкой **EXIT** – выход из меню.

- ♦ Некоторые меню отображают на экране только часть строк меню. Последовательно нажимая кнопку , можно установить курсор на строки меню, первоначально не вместившиеся в окно меню.

ПРИМЕЧАНИЕ – Для удобства пользователя, меню на рисунках в настоящем Руководстве условно изображены в полном объеме.

8.2 НАСТРОЙКА НА КАНАЛЫ

8.2.1 Первоначальная настройка на каналы

- ♦ После выбора на стартовой странице (**Шаг 4**) или на странице ГЛАВНЫЙ ЭКРАН источника сигнала TV, на экране телевизора отобразится сообщение КАНАЛОВ НЕТ. СКАНИРОВАТЬ? ОТМЕНА. **OK**.

ВНИМАНИЕ! По умолчанию установлен поиск цифровых эфирных телеканалов (тип поиска ЭФИР).

- Нажмите кнопку **OK**. Включится меню АВТОМАТИЧЕСКОЕ СКАНИРОВАНИЕ.

При необходимости, кнопкой  включите функцию LCN, которая позволяет записывать каналы с номерами, предусмотренными организацией, осуществляющей телевидение.

В строке ТИП ПОИСКА выберите один из режимов поиска каналов: DTV+ATV (поиск аналоговых и цифровых), ATV (поиск только аналоговых), DTV (поиск только цифровых). Переместите курсор на строку НАЧАТЬ и нажмите кнопку **OK**.

- При поиске в меню АВТОМАТИЧЕСКОЕ СКАНИРОВАНИЕ отображается шкала прохождения частотного диапазона и количество найденных каналов. Автопоиск можно прервать кнопками **MENU** или **EXIT**.

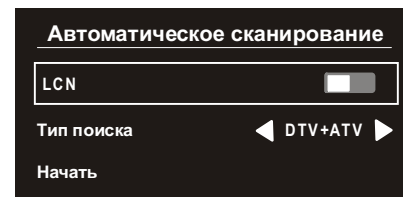

ПРИМЕЧАНИЕ – При поиске в цифровом вещании происходит запись как телеканалов, так и радиоканалов (при их наличии).